

# ØVREVOLL GALOPP



Nr. 21/2008 – Kr. 20,-

**SØNDAG 24. AUGUST 2008 KL 13.00**

Første start kl 13.15. V65: 3.-8. løp. V5: 8.-12. løp

- PEUGEOT NORSK DERBY
- Marit Sveaas Minneløp (Gr 3)
- Erik O. Steens Memorial (L)
- VG Sprinten



**trio** 



**V65** 



**Dagens  
Dobbel** 



**SUPER  
TRIPPEL** 

**Spill i dag**



# NYHET!

## Dra kortet gebyrfritt.

For alle våre Fordel Pluss-kunder har vi en god nyhet! Nå har vi fjernet gebyrene på våre mest populære tjenester for deg. Det vil si at det har blitt gebyrfritt å trekke kortet i alle landets betalingsterminaler, og det er også nå gebyrfritt å betale regninger i Nett-banken. Dette i tillegg til alle de andre godene du har som Fordel Pluss-kunde.

Er du ikke Fordel Pluss-kunde i dag, kan det lønne seg å ringe oss på 06001 eller stikke innom nærmeste bankkontor. Mer informasjon om vårt Fordelsprogram finner du på [www.nordea.no](http://www.nordea.no).

*Grethe Kristoffersen*

Grethe Kristoffersen, Personlig rådgiver



Postboks 134, 1332 Østerås  
Vollsveien 132, 1358 Jar  
Tlf. 22 95 62 00 – Faks 22 95 62 62  
Telefon løpsdager 22 95 62 18  
www.ovrevoll.no

**Styret i Norsk Jockeyklub**

R Sæther, formann  
N P Gill  
M Lie  
S Pedersen  
J Skare  
T Kjeseth, Avlsforeningen  
S E Lilja, Trenerforeningen  
L Spørck, Hesteeierforeningen  
N Ø Dieseth, NoARK

**Styret i Øvrevoll Galopp AS**

B Jacobsen, formann  
S Langvad  
R Hoel  
B Nitschke

**Administrasjon**

H P Eriksen, adm dir

**Programredaktør**

L Kristiansen

**Tillitsmenn**

Løpsledere  
T Finnbråten  
H P Eriksen

**Totosjef**

J O Haugen

**Handicapper**

P Cordrey

**Måldommer**

S Eriksen

**Den Lavere Voldgiftsrett**

B Hermansen  
K Grundy  
A L Sørensen  
H Byrgin  
H E Jenssen

**Startere**

R Winger  
J Moore

**Vektsjef**

P A Olsen  
J I Olsen

**Paddocksjef**

T Coles

**Øvrige funksjonærer****Veterinær**

K Hamnes  
I Bakken

**Løpsreferenter**

T Finnbråten  
B Berg

**Banespeaker**

H A Eriksen  
H Lindsjø

**©Videoproduksjon**

Digital Vision

**Foto forside**

CatchLight Fotostudio

**Ansvarlig utgiver:**

Grefslie Trykkeri,  
H P Eriksen  
Øvrevoll Galopp AS

# Hjertelig velkommen

Norsk Jockeyklub og Øvrevoll Galopp AS ønsker alle hjertelig velkommen til årets store galoppbegivenhet på Øvrevoll. Spesielt velkommen til ordfører Odd Reinsfelt i Bærum Kommune som aldri svikter på vår storlag. Derbydagen er for oss galoppentusiaster noe helt spesielt. Det er en løpsdag med store forventninger, mange gleder og selvsagt også skuffelser. Fram mot denne løpdagen lever både eiere, oppdrettere, ryttere og trenere i håpet om årets store seier og det er alltid noen som oppnår sine mål.

Det er mange blant vårt publikum som det som en årlig tradisjon å samle venner og familie for å være tilstede på derbydagen. Derbyantrekket har vært planlagt i lang tid og forventningene til en spesiell opplevelse har vært der lenge. På en derbydag er mye som foregår. For barna har vi tivoli og ponniridning, vi har flere serveringssteder både ute og inne og også to champagne-barer. Deltagere på det norske Islandshestlandslaget skal holde en oppvisning etter tredje løp og det anbefaler vi på det varmeste.

På en stor dag som derbydagen er det viktig med gode samarbeidspartnere og derfor vil vi rette en stor takk til Peugeot Norge, Christen Sveaas, VG, Lufthansa, Strøm AS, Formuesforvaltning, Bærum Kommune og familien Steen som alle bidrar til at dette blir en flott og opplevelsrik dag.

Hatteparaden har alltid fått mye oppmerksomhet og i år blir intet unntak. Årets parade ledes av Finn Schjøll og 1. premien er en reise for to til Dubai gitt av Lufthansa.

I dag er galoppsport verdens tredje største publikumssport bare forbigått av motorsport og fotball. USA er det landet som produserer flest fullblodshester. Det blir født i overkant av 34.000 føll hvert år. I Skandinavia finnes det i dag i overkant av 2300 aktive galopphester. Ønsker du å bli med å eie hest og oppleve spenningen og nærheten til et flott dyr, er det bare å kontakt oss. Allerede lørdag 27. september er det mulig å kjøpe seg en fullblodsåring. Da avholder vi årets åringssauksjon på Meridian Stutteri i Horten.

I Peugeot Norsk Derby stiller 15 håpefulle til start med årets svenske derbyvinner Swing That Cat i spissen. Av de norske utforderne gleder vi oss til å se norskoppdrettede Theatrical Award, som har vunnet tre løp i år inkludert L'Oreal Professionnel Norsk 1000 Guineas på sine fire starter.

Som tidligere var det også i år kamp om å få starte i Marit Sveaas Minneløp (Gr 3). Hele 19 hester ble starterklært og det er virkelig kvalitet over løpet. Fra England kommer Regime som eies av andelslaget Highclere Thoroughbred Racing XL, et andelslag med 20 deleiere. En god hest som blir en skikkelig målestokk for den skandinaviske eliten. Han rides av Jamie Spencer som senest i fjor var jockeychampion i England. Fra England kommer også Illustrious Blue fra trener William Knight. Blant våre skandinaviske håp har vi Peas And Carrots, som så langt har hatt en fantastisk sesong. Appel Au Maitre som ikke har startet siden Stockholm Stora Pris 3. juni og The Pirate som har annenhest i Marit Sveaas Minneløp i fjor. Og ikke å for å glemme et meget sterkt dansk lag med Dan Tucket, Alpacco og Fly Society.

Tilslutt minner vi om at det i V65 spillet allerede ligger nesten 850.000 kroner i potten og at vi også avholder V5 spill denne derbydagen.

Takk for at dere alle har tatt turen til Øvrevoll og vi ønsker dere alle en flott dag.



Adm. dir.

## VIDERE LØPSDAGER

Torsdag 21. august kl 18.00

Søndag 24. august kl 13.00 (Derby,  
Sveaas, EOS Memorial)

Torsdag 4. september kl 18.00

Tirsdag 9. september kl 18.00 (Norsk  
Rikstoto Grand Prix/Oppdrettsløp)

Torsdag 18. september kl 18.00

Torsdag 25. september kl 18.00

## ÅPNINGSTIDER SØNDAG 24. august

Sekretariatet åpner kl 9.00

Trenere må melde fra om strykninger og eventuelle programendringer innen kl 9.30  
For informasjon om strykninger/programendringer se [www.ovrevoll.no](http://www.ovrevoll.no)

*Vi takker våre sponsorer*



**Lufthansa**



Blomsterhandel



**Tusenfryd**

Dagen er din!



**AS SOLIS**  
INTERNATIONAL COSMETICS  
<http://www.solis.no/>

**CHANEL**

**ARTDECO**

 **ROXY**  
PARFUMS

**Smackers**

**Salvatore Ferragamo**  
PARFUMS

Gjør som ØVREVOLL!

**RING: 22 37 52 98 – 22 38 12 23**

*– En sikker BANKER for alle anledninger*



**Bellis**

**BLOMSTERHANDEL** – Trondheimsveien 110, Oslo 5

Støtter hestesporten



# VIL DU VÆRE MED I ÅRETS HATTEPARADE?

## *Dette er hva du må gjøre:*

Registrer deg i teltet mellom hovedtribunen og vinnerpaddocken  
fra kl 13.00-14.00.

Du vil få tildelt et nummer, dette er nummerrekkefølgen  
vi vil følge på catwalken.

Juryen, ledet av Finn Schjøll vil se alle de påmeldte på catwalken  
på forsiden av hovedtribunen.

Kl 14.30 : vi begynner visningen på catwalken.  
Vi ber alle deltagerne være klare.

Ca Kl 17.15 : FINALE – vinnerne blir kåret i vinnerpaddocken.

## **HOVEDPREMIE**

Miss Derby :

Flyreise for 2 personer tur/retur Dubai sponset av:



**Lufthansa**

## *I årets hatteparade deler vi også ut til de heldige vinnerne:*

Salt og Pepperkværn fra PEUGEOT. Pennesett fra Pilot Penn Norge.

Chanel parfume til han og henne fra Engelschiøn Marwell Hauge AS.

Blomster fra Bellis Blomster. Gavepakke og parfumer fra AS Solis.

I barneklassen : Gavekort til Tusenfryd. Smackers lipgloss fra Bonaventura.

Tegnetusjer fra Pilot Norge og Derrysekker fra Ørevoll Galopp.



# Tattersalls Ireland

## SEPTEMBER Yearling Sale

New Dates: 23 - 24 September 2008



2yo **CLASSIC BLADE** wins the Group 2 July Stakes - his 3rd win in a row.  
Bought at the 2007 September Yearling Sale for €19,000 by Oneway Racing.

**43**  
2YO winners  
in 2008 to  
14.08.08



Sheikh Mohammed's **CREACHADOIR**  
wins the Group 1 Lockinge Stakes.  
Bought at the 2005 September Yearling Sale  
for €83,000 by Jim Bolger.



Dame Judi Dench & Bryan Agar's **SMOKEY OAKY** winner of the Group 3 Brigadier Gerard S. and the Lincoln Hcap in 2008. Bought at the 2005 September Yearling Sale by Mark Tompkins for €13,500.

**CATALOGUES AVAILABLE - ONLINE OR CONTACT THE OFFICE**

*Irish Thoroughbred Marketing operate a Flight Reimbursement Scheme\* for overseas purchasers at Irish bloodstock sales. Visit the ITM desk in the sales complex or [www.itm.ie](http://www.itm.ie) to apply. \*up to a maximum amount*

Ratoath, Co.Meath, Ireland • Tel: + 353 | 8864300 • Fax: + 353 | 8864303  
[info@tattersalls.ie](mailto:info@tattersalls.ie) • [www.tattersalls.ie](http://www.tattersalls.ie)

# Verd å vite søndag 24. august

## Viktige tider

13.00	Stevnestart	
13.15	1. løp	Bærum Kommunes Hekkeløp
13.45	2. løp	Peugeot Skandinavisk Mesterskap
14.15	3. løp	V65-1 Stabæk Fotball Derby Milen
14.50	4. løp	V65-2 Norsk Rikstoto Cup
15.20	5. løp ATG Søndagstrio	V65-3 Marit Sveaas Minneløp
15.50	6. løp	V65-4 Formuesforvaltning Løp
16.20	7. løp DD-1	V65-5 VG Sprinten
16.55	8. løp DD-2	V65-6, V5-1 Peugeot Norsk Derby
17.40	9. løp	V5-2 Mateus Ladies Cup
18.00	10. løp	V5-3 Erik O. Steens Memorial
18.25	11. løp	V5-4 ID Scandinavia Cup
18.45	12. løp	V5-5 Lufthansa Løp

### Viktig om tomatene

Spillestopp V65	14.15
Spillestopp ATG Søndagstrio	15.20
Spillestopp Dagens Dobbel	16.20
Spillestopp V5	16.55
Spillestopp Super Trippel	16.55

For spilleveiledning og informasjon om hvordan lese programmet, se side 67-69 og på tipssidene side 30-33

### Oppvisning Islandshester!

Islandshest oppvisning med det norske landslaget mellom 3. og 4. løp, ca kl 14.30.

### Tivoli

Vårt intime tivoli byr i år på diverse aktiviteter for de minste, hoppeslott og ferdighetsspill med fine premier. Familievennelige priser. Tivoliet finner dere bak hovedtribunen.

### Ponnridding

De barnevennlige og sjarmerende ponniene er klar for å bli ridd av små jenter og gutter.

Har du aldri ridd før, eller drømmer du om å bli jockey kanskje?

Kom og prøv en gratis ridetur. De fleste elsker opplevelsen, og mamma og pappa får mange fine bilder til albumet.

Ponniene finner du ved inngang parkering syd, ved Sherryhaugen Kafé.

### Markedsplassen

Markedsplassen finner du i teltet mellom visnings og vinnerpaddocken. Her vil du finne alt fra hesteutstyr til lekre hatter og malerier.

### Hatteparaden

Påmelding til hatteparaden mellom kl 13.00-14.00 i påmeldingsteltet ved catwalken.

Se alle de påmeldte i hatteparaden på catwalken ved siden av hovedtribunen kl 14.30.

Finale i vinnerpaddock ca kl 17.15, etter premieutdeling Peugeot Norsk Derby.

## Hva skjer?



# Lufthansa

# CHALLENGE 2008

Lufthansa Challenge er en konkurranse mellom de 12 mestvinnende trenerne på Øvrevoll 2007. Trenerne er delt opp i fire grupper ved loddtrekning, den beste i hver gruppe går videre til finalerundene som begynner 1. oktober.

Vinneren av Lufthansa Challenge får en tur for to til Dubai sponset av Lufthansa!  
 Videre til finalen: Gruppe 1 Annike Bye Nunez og Gruppe 2 Cathrine W Slettemark.

Tips 24. august:  
 Cathrine Erichsen

Løp	1.valg	2.valg	3.valg	outsider	
1	2 Omoto Sando	1 Napoleon	3 Richard Dancer	5 Mick Jerome	
2	14 Our Decision	3 Reventon	4 Catching the Storm	9 Moon City	
3	10 Latakia	2 Hermion	13 Titan	3 Corteez Pride	
4	10 Danetime Music	7 Cajun Star	8 Lam of Mull	4 Rose Pearl	
5	11 Appel au Maitre	2 Maybach	9 Peas and Carrots	8 Hovman	
6	4 Evening Rose	15 East of India	11 Juvenlini	5 Ask Thalheimer	
7	7 Steve's Champ	14 Media Hora	2 Nassau Style	12 Solvana	<b>V5=270 kr</b>
8, V5-1	13 Swing that Cat	15 Golden Metalimo	2 Montgomery	12 Hot Marta	13 12
9, V5-2	12 Head Above Cl.	1 Shotgun Charlie	6 Party Booster	10 Mia	Alle 15
10, V5-3	8 Negra del Oro	6 Hot Fudge	1 Will Be	4 Dancing Abbie	8 6 4
11, V5-4	10 Zimon	8 Spirit du Logis	9 Dando	6 Vivat	10 Zimon
12, V5-5	5 Oblancs	14 Escarpada	7 Sang Real	12 River Hill	5 7 14

Are Hyldmo

Løp	1.valg	2.valg	3.valg	outsider	
1	2 Omoto Sando	1 Napoleon	3 Richard Dancer	5 Mick Jerome	
2	4 Catching the Storm	14 Our Decision	2 Picture Perfect	3 Reventon	
3	10 Latakia	2 Hermion	12 Fortaleza	3 Corteez Pride	
4	10 Danetime Music	2 Northern Pal	7 Cajun Star	12 Mekong	
5	10 Regime	9 Peas and Carrots	6 The Pirate	11 Appel au Maitre	
6	4 Evening Rose	3 Scottish Fun	15 East of India	2 Anne's Birthday	
7	7 Steve's Champ	14 Media Hora	12 Solvana	10 Master Chef	<b>V5=300 kr</b>
8, V5-1	13 Swing that Cat	3 Theatrical Award	12 Hot Marta	9 Catfight	13 3 12 9 5
9, V5-2	12 Head Above Clouds	4 Second Wind	13 Irish Lad	6 Party Booster	12 4 13 6
10, V5-3	8 Negra del Oro	6 Hot Fudge	5 Lumen	4 Dancing Abbie	8 6 4
11, V5-4	10 Zimon	5 Zababa Sacc	4 Half Pint Bill	1 Cassini	10 7 4 1 5
12, V5-5	14 Escarpada	12 River Hill	7 Sang Real	8 Youneverwalkalone	14 Escarpada

Niels Petersen

Løp	1.valg	2.valg	3.valg	outsider	
1	2 Omoto Sando	1 Napoleon	6 Oranais	5 Mick Jerome	
2	14 Our Decision	4 Catching the St.	2 Picture Perfect	3 Reventon	
3	10 Latakia	2 Hermion	12 Fortaleza	3 Corteez Pride	
4	10 Danetime Music	12 Mekong	2 Northern Pal	8 Lam of Mull	
5	10 Regime	11 Appel au Maitre	6 The Pirate	9 Peas and Carrots	
6	4 Evening Rose	10 Tini's Song	12 Enmore	15 East of India	
7	7 Steve's Champ	2 Nassau Style	15 Bien Dicho	12 Solvana	<b>V5=288 kr</b>
8, V5-1	13 Swing that Cat	15 Golden Metalimo	2 Montgomery	5 Amazer	13 15 2
9, V5-2	12 Head Above Clouds	6 Party Booster	4 Second Wind	9 Barg	12 6 4
10, V5-3	6 Hot Fudge	5 Lumen	8 Negra del Oro	1 Will Be	6 5 8 1
11, V5-4	10 Zimon	8 Spirit du Logis	5 Zababa Sacc	4 Half Pint Bill	10 8 4 7
12, V5-5	7 Sang Real	2 Flying Falk	5 Oblancs	14 Escarpada	7 14

## SERVERINGSSTEDER

### PADDOCK RESTAURANT

Hovedtribunen. Åpent en time før stevnestart – siste løp. Bordbestilling 67 14 10 07 / 909 30 169

### LA FAMILIA

Pizza og Tapasrestaurant i Hovedtribunen. Åpent alle dager fra kl 15.00. Bordbestilling 67 14 10 07 / 909 30 169

### GRILLKIOSK

17.30 - siste løp

### SHERRYHAUGEN KAFÉ

Mandag – fredag kl 11.00 – Lørdag kl 10.00 – Søndag kl 12.00

Telefon 22 95 62 46/38, hverdager fra kl 14.00



**Europa  
tur/retur fra**

**995** NOK  
inkl alle avgifter

**Vi ses snart!  
Oppdag Europa nå med  
våre overraskende lave priser!  
Alt for dette ene øyeblikket.**

[www.lufthansa.com](http://www.lufthansa.com)

There's no better way to fly.



**Lufthansa**

A STAR ALLIANCE MEMBER 

# En rundtur i Derby-historien

I år er det 77. gang Norsk Derby avholdes på Øvrevoll. Den første Derbyvinneren på vårt vakre anlegg var Parba. Før den tid hadde man arrangert Derby to ganger på Bjerkebanen, med Solo Nolo som den aller første vinner.

Derbydagen er i alle land den dagen hvor man møter opp på galoppbanen. Går man i kirken en gang i året, er det på julaften, turen i Kollen blir lagt til søndagens hopprenn, og mange har kun ett besøk på friidrettsbanen, og det er Bislett Games. På samme måte er det på Øvrevoll. Banen har sin faste skare som dukker opp trofast hver løpsdag, i tillegg kommer noen tusen når det er Derby. Man skal se og bli sett, det er hatteparade, musikk-korps, ponniridning, leker for barna og



veldig mye annet. For undertegnede er det likevel løpene med Derby i spissen som teller mest. For eier, trener og jockey er det intet som en Derbyseier. Sjansen for en hest kommer aldri tilbake, form og posisjoner må klaffe perfekt der og da.

En reise gjennom Øvrevolls Derby-historie blir en subjektiv beretning. Jeg kan ikke skryte av å huske de første oppgjørene, rett og slett fordi jeg ikke var født. Når dette er sagt, håper jeg leserne får en nyttig og underholdende reise.

Første stopp blir i 1934, hvor trippelen i det lille feltet ble Farris foran Globoid og Nyco. Sterke saker og spillbare objekter for den del av publikum som kom rett fra nachspiel.

Under krigen var det ikke mye som var tillatt av sportslig karakter, men løp på Øvrevoll hadde tyskerne sansen for. Derfor var det alltid smekktfullt på tribuneplass, og som alltid ekstra mange på Derbydagen. Vi stopper i 1942, hvor det gikk hardt for seg. Arne Ellevold på ryggen av vinneren Mimi fikk 100 kroner i bot for trengning, men fikk selv et sviende piske-slag over ryggen. Et par protester ble imidlertid avvist, og Ellevold kunne glede seg over sin første Derbytriumf. Det gikk 41 år til neste gang (!), da han kunne juble over seier med What Nonsense i 1983. Men da nøyde han seg med å være trener.

Askepot II kan også være verdt noen linjer. Hun har fortsatt rekorden i antall strake seire på Øvrevoll med 12, og Derbyseieren i 1948 var den fjerde i den rekken. Året før vant forøvrig Askepot II kriteriet, og det gikk hele 51 år til samme hest maktet å vinne både kriteriet og Derby. Øvrevolls mestvinnende hest gjennom tidene, Valley Chapel, sto for bragden i 1999. Ole Svartshoel var forøvrig både trener og jockey på Askepot II, og han har hele åtte trenerseire og to jockeyseire i Derby.

En episode fra 1951 er vi bare nødt for å ha med. Cecilie, som senere ble en superhoppe og den første på Øvrevoll til å passere 100 000 kroner, vant Derby til knallodds. Men det spesielle var likevel det som skjedde med storfavoritten Herodes. Til 1.23 i odds tok han teten, og jockey Bruno Nilsson trodde at han ledet med mange lengder ut på oppløpet.

- Så snudde jeg meg og så at halve feltet var rett i hælene. Vi ble passert av flere i god

tid før mål. Min tante fikk sjokk og mistet munn og mæle i åtte dager. Senere ble jeg fortalt at noen nordmenn hadde tatt bort vannbøtta, for så å gi Herodes en bøtte med vann rett før start. Dette er aldri blitt bekreftet, men i hvert fall vant Herodes svensk St Leger med over 100 meter ikke lenge etterpå, fortalte Bruno Nilsson.

Et Derby som sitter veldig klart på netthinnen, er oppgjøret i 1966. Norske hester hadde ikke vunnet på åtte år, og mange mente at nå var det på tide. Da Jan Erik "Schumann" Hansen og Neckman stakk ut av siste sving, fikk fire lengder og holdt unna til mål, var det en jubel som var vanskelig å beskrive. Et norsk seiersmål på Ullevaal kort før slutt hadde neppe slått decibel-opplevelsen på Øvrevoll den dagen.

Vi penser innom 1969 for å få med at vi har hatt kongelig vinner. Kronprinsesse Sonja og kronprins Harald fikk to galopphester som gave fra Norsk Jockeyklub da de giftet seg i 1968. Året etter vant Lord Lark Derby. Kronprinsparet fikk dessverre ikke oppleve seieren live, men to uker senere var de på plass da deres stolthet ble nummer fem i Oslo Cup.

Det faktum at man bare får en sjanse til å vinne Derby, gjør det hele så spesielt. Mange favoritter har falt, som for eksempel Noble Dancer i 1975. Han tapte for den flotte hoppa Misty, men ble senere banens mest berømte hest. I 1978 ble han kåret til den beste hesten i USA på gress, og det forteller det aller meste. Opatia i 1979 og Wildvogel i 1986 er andre kjempfavoritter som har tapt. Førstnevnte ble slått av Beldale Rep, som ble den første av i alt åtte vinnere for Gunnar Nordling. Han er suverent mestvinnende i Derbysammenheng blant de tobente jockeyene.

Mange er nevnt, ingen er glemt selv om de ikke fikk plass i min gjennomgang. Men vi kan ikke avslutte beretningen uten å komme nærmere innpå Valley Chapel. Han var den første siden 1962 som vant alle de tre skandinaviske Derbyløpene, i trening hos Wido Neuroth, ridd av Fredrik Johansson og eid av Stall Perlen. Valley Chapel er den suverent mestvinnende hesten i skandinavisk galopp, med seire i Scandinavian Open, Stockholm Cup og Marit Sveaas' Minneløp blant mye annet.

Som nevnt, Derbydagen er også stor sport og sportslige opplevelser. Håper at rundturen falt i smak.



*Birger Christensen*

# For 50 år siden

Å vinne alle de tre Derbyløpene i Skandinavia er ikke hverdagskost. Ingen norsk trent hest hadde maktet den bedriften før i 1958. Men nå skulle det endelig lykkes. Flying Friendship og trener Reidar "Raggen" Johansen sto for bragden. I København i slutten av juni så det ut til å gå mot seier for favoritten Excellensen, men Eddie Hide fikk fart på Flying Friendship og snappet seieren på målstreken. Odds var pene 7.94.

Tre uker senere på Jägersro hadde Lester Piggott fått oppdraget. Nå ble det en overlegen seier, men fordi det var mye snakk om litt halthet etter feil skoing, ble det hele 7.86 i odds til den norske heiajengen.

Nå lå alt til rette for en trippeltriumf. Eddie Hide var på ny engasjert, og selv om gode Mikkel fightet for alt han var god for, kunne han ikke stå i mot Flying Friendship. Av norsktrente hester er det kun Valley Chapel (1999) som har maktet å kopiere bedriften med tre Derbyseire i Skandinavia.

- 1) Flying Friendship (Stall Amazone – Reidar Johansen – Eddie Hide)
- 2) Mikkel (Eric L Warren)
- 3) Laila (Paul Kuhn)

Odds: 1.93                      1. og 2. hest: 11.53

Verdi: 30 000 – 10 000 – 5 000

Omsetning: Kr 44 243

# For 25 år siden

Kampen mellom What Nonsense og Hollering i Derby går det frasagn om ennå. Spør man en del personer som har gått på Øvrevoll noen år, vil nok ganske mange velge nettopp dette Derbyet som ett av de løpene man husker best.

Favoritt etter 2-års sesongen var nok den flotte hoppa Butterfly Rose, som var ubeseiret. Da treårsårgangen kom i gang, ble det imidlertid fort flere navn i bildet. Blue Alert, Hollering og What Nonsense var de tre som hevdet seg aller best. I Guineas ble de riktignok alle slått av svenske Shoeblick, men han var en miler, som neppe sto 2400 meter.

Hollering ble i de første løpene ridd på vent, men viste helt andre takter som frontrunner. Blue Alert gikk flere flotte løp over sprint- og milerdistanse, spørsmålet for disse var om de sto 2400 meter fullt ut.

Da What Nonsense vant Derby Trial på tidenes første V6-dag med galopp, ble han en nokså klar favoritt til den store dagen.

Derbyløpet startet med at Hollering tidlig tok en klar ledelse. Han ledet på det meste med 15-20 lengder. Hadde han stjålet løpet? What Nonsense og Blue Alert rykket stadig nærmere, og 200 meter fra mål hadde de tak i rømlingen. Hollering hadde imidlertid krefter spart, og i en knallhard strid stormet Hollering og What Nonsense side om side mot mål. Først etter intens gransking av målfoto kunne What Nonsense utropes som vinner. Arne Ellevold hadde vunnet sitt annet Derby, 41 år etter at han vant som jockey på Mimi.

- 1) What Nonsense (Stall Areo – Arne Ellevold – Walter Buick)
- 2) Hollering (Ken Stott)
- 3) Blue Alert (Lars Kelp)

Odds: 1.55                      1. og 2. hest: 21.98                      Trippel: 194.40

Verdi: 150 000 – 50 000 – 40 000

Omsetning: Kr 199 155

# Svenske Derbyfavoritter



*Swing That Cat med rytter Manuel Martinez og trener Fredrik Reuterskiöld etter seieren i Svensk Derby.*

Årets Derby vil utvilsomt få en svensk Derbyfavoritt. Søndag 11. august vant Swing that Cat Svensk Derby. I en tett duell med stallkameraten Tertio Bloom klarte Swing that Cat å holde unna til seier, mens Golden Metalimo endte på tredje. Både vinneren og tredjehesten er på plass på Øvrevoll, og begge vil finne seg i det absolutte favorittsjiktet.

Uttrykket "there's no room to



*Norskoppdrettede Theatrical Award har vært et eventyr i år for Stall Bernadette og trener Marianne Tveter.*

det Homosassa, Lorofino, Valley Chapel og Appel au Maitre har gjort de siste 25 årene: Å vinne både svensk og norsk Derby. Litt av en liste Fredrik Reuterskiølds stjerne kan slutte seg til! Golden Metalimo var klart slått av favoritten i Svensk Derby. Han er nok i utgangspunktet litt svakere enn favoritten, men det er to momenter som kan gå i favør av Castrohesten. Det gjelder å ha dagen hvor alt klaffer, og det mest usikre momentet: Hvilken hest trives best på gress? Ingen av dem har gått særlig ofte på det underlaget, og ingen har vunnet på gress. Swing that Cat gikk kriteriet på Øvrevoll i fjor, og da stemte det dårlig. Det får været håpet for de øvrige konkurrentene, at de to favorittene ikke

swing that cat" betyr fritt oversatt at en føler å ikke få skikkelig armslag. På Øvrevolls brede gressbane burde ikke den følelsen bli for overveldende. Dette kan bli Manuel Martinez' første Derbyseier på Øvrevoll, og Swing that Cat kan gjøre

trives på underlaget.

Hjemmelaget har vi sett sterkere. Kun Theatrical Award har formtall over 80 blant de norsktrente, og det er sjelden kost. Hoppa til Marianne Tveter har hatt en flott sesong. Tre sterke seire før det ble en liten nedtur i Skandinavisk Mesterskap, og så er da spørsmålet. Var det siste løpet en dårlig dag, eller er formen litt på vei ned? 2400 meter er også et lite uromoment. Hun har aldri løpt så langt i løp, men det er forsåvidt ingen grunn til å tro at Theatrical Award ikke skal matche distansen.

En stor outsider finner vi i Montgomery. Han har kun fire starter bak seg, og vi har sett at potensialet er til stede. Har ikke startet på over to måneder, og det gjør oss usikre. Den femte vi tilmåler vinner sjanse er Hot Marta, men da må det klaffe underveis.

Hva så med resten? De vinner neppe om favorittene har en god dag, men det har skjedd skreller i Derby før. Seks ganger har vinneren gitt over 20 i odds, og i 1992 vant Reflection som ett av de siste valgene. Så det gjelder å beholde håpet.



*Montgomery har vist klasse tidligere i år, er han klar etter lang løpspause?*

# Norsk Derby – 2400 m

## For 3-årige hester

År	Hest/far	Eier/premie	Trener/tid	Jockey/odds
1982	<b>MAC EWEN (DEN)</b> 3 v e Royalty	<b>Stall Bygget</b> kr 150.000	<b>S W Friberg</b> 2.31.6	<b>C Cordrey</b> 11,90/14
1983	<b>WHAT NONSENSE (USA)</b> 3 h e Foolish Pleasure	<b>Stall Aroo</b> kr 150.000	<b>A Ellevold</b> 2.33.5	<b>W Buick</b> 1,50/13
1984	<b>WINNING FLUSH (USA)</b> 3 h e Poker	<b>Stall Curious</b> kr 160.000	<b>A Hyldmo</b> 2.29.2	<b>G Nordling</b> 4,57/15
1985	<b>HOMOSASSA (SWE)</b> 3 h e Lane Court	<b>Lena Wallen</b> kr 160.000	<b>M Kahn</b> 2.42.4	<b>C Cordrey</b> 1,80/14
1986	<b>FOX'S DEN (IRE)</b> 3 v e Stanford	<b>G Berger &amp; B Jarven</b> kr 200.000	<b>L Jarven</b> 2.35.7	<b>O Larsen</b> 15,50/15
1987	<b>SUNORIOUS (IRE)</b> 3 v e Artaius	<b>Aud Rasch Nilssen</b> kr 250.000	<b>A Lund</b> 2.37.9	<b>W Buick</b> 8,70/11
1988	<b>LA ISLETA (GB)</b> 3 he e Alias Smith	<b>Bechmann Racing</b> kr 350.000	<b>H Bechmann</b> 2.28.8	<b>E Guest</b> 8,70/11
1989	<b>UNDERWORLD (USA)</b> 3 h e Riverman	<b>Stall Red Green AB</b> kr 350.000	<b>G Nordling</b> 2.30.8	<b>G Nordling</b> 5,40/13
1990	<b>COLONIA (USA)</b> 3 he e Verbatim	<b>Stall KLM</b> kr 350.000	<b>J Huber</b> 2.33.5	<b>J Tandari</b> 11,80/15
1991	<b>ICECOLT (DEN)</b> 3 h e Mas Media	<b>Bechmann Racing</b> kr 350.000	<b>H Bechmann</b> 2.39.5	<b>O Larsen</b> 3,80/11
1992	<b>REFLECTION (DEN)</b> 3 h e Starry Night	<b>Bechmann Racing</b> kr 500.000	<b>H Bechmann</b> 2.44.1	<b>F Diaz</b> 97,00/15
1993	<b>LOROFINO</b> 3 h e Orofino	<b>Stall EOS</b> kr 500.000	<b>W Neuroth</b> 2.48.1	<b>G Nordling</b> 2,00/14
1994	<b>DUTY TIME (GB)</b> 3 h e Night Shift	<b>Stall Pegasus</b> kr 512.350	<b>A Hyldmo</b> 2.44.8	<b>G Nordling</b> 3,60/12
1995	<b>ARTAN (IRE)</b> 3 h e Be My Native	<b>Stall Brandenburg</b> kr 432.000	<b>M Rølke</b> 2.34.3	<b>J Tandari</b> 2,70/11
1996	<b>INCHRORY (GB)</b> 3 h e Midyan	<b>Pegasus (UK) Ltd</b> kr 463.500	<b>A Hyldmo</b> 2.38.8	<b>G Nordling</b> 1,50/9
1997	<b>PARTHE (FR)</b> 3 h e Highest Honor	<b>Stall NOR</b> kr 352.750	<b>T Frick</b> 2.34.7	<b>G Nordling</b> 4,90/8
1998	<b>BROWN ALE (IRE)</b> 3 h e Shernazar	<b>Stall Welcon</b> kr 362.500	<b>W Neuroth</b> 2.42,6	<b>J Johansen</b> 2,17/13
1999	<b>VALLEY CHAPEL (IRE)</b> 3 h e Selkirk	<b>Stall Perlen</b> kr 415.500	<b>W Neuroth</b> 2.33.4	<b>F Johansson</b> 1,76/11
2000	<b>BARRIER REEF (IRE)</b> 3 h e Perugino	<b>Ursus Racing Ltd</b> kr 500.000	<b>A Hyldmo</b> 2.37.5	<b>K Andersen</b> 1,37/14
2001	<b>HARRIER (IRE)</b> 3 v e Prince Of Birds	<b>Ursus Racing Ltd</b> kr 500.000	<b>A Hyldmo</b> 2.43.7	<b>K Andersen</b> 2,10/14
2002	<b>KIMOLA (IRE)</b> 3 he e King's Theatre	<b>Meridian Racing</b> kr 550.000	<b>W Neuroth</b> 2.32.4	<b>F Johansson</b> 3,88/14
2003	<b>LIGHTS OUT (DEN)</b> 3 v e Kateb	<b>Stall Trick or Treat</b> kr 550.000	<b>C Erichsen</b> 2.39.0	<b>M Larsen</b> 12,24/14
2004	<b>MICK JEROME (IRE)</b> 3 h e Kahyasi	<b>Galaxy R, LS Myskja</b> kr 550.000	<b>R Haugen</b> 2.37.0	<b>F Diaz</b> 13,10/14
2005	<b>BYE BYE LOEV (IRE)</b> 3 h e Sinnidar	<b>P Solberg &amp; N P Gill</b> kr 550.000	<b>A Lund</b> 2.34.2	<b>L Hammer-Hansen</b> 2,60/15
2006	<b>NEGRA DEL ORO (GER)</b> 3 he e Danehill Dancer	<b>Stall Bonne Nuit</b> kr 550.000	<b>A Lund</b> 2.37.7	<b>L Hammer-Hansen</b> 22,21/13
2007	<b>APPEL AU MAITRE (FR)</b> 3 h e Starborough	<b>Stall Perlen</b> kr 550.000	<b>W Neuroth</b> 2.33.8	<b>F Johansson</b> 1,19/13

# Derbyfeltet 2008

**Bilder: Hesteguiden, Burt Seeger og Stefan Olsson**



## 1. *Batistuta (FR)*

**Brun vallak e Daliapour (IRE) – Perle d'Or e Rurik  
Eier: Jan Olsen + VIP's, Danmark – Oppdretter: Jan Olsen**

Batistuta er feltets eneste danske hest. Han startet tre ganger på Klampenborg Galopbane som toåring med en annenplass over 1200 meter som beste resultat. 3-årsesongen ble innledet 17. mai igjen på Klampenborg og Batistuta ble annenest over distansen 1400 meter. Nok en andreplass ble det 14 dager senere på samme bane, denne gang over 1350 meter. Hans første start på Øvrevoll gjorde han 3.juli i et maidenløp over 1600 meter hvor han igjen ble annenest slått med to lengder av Aquila Flyer. 19. juli var han tilbake på Klampenborg og

tok sin første seier. Distansen var 1600 meter. Hans siste start var på Øvrevoll i Peugeot Derby Trial. Over 2200 meter endte han som fjerdehest i et løp vunnet av landsmannen Vivaldi.

### **Trener: Jan Olsen, Danmark**

Jan Olsen er amatørtrener i Korsør i Danmark hvor han i tillegg til å trene hester, driver sitt eget shippingfirma J O Trading APS. Han startet som trener i 1998 og fikk interessen for galopp via sin far som hadde en lang karriere som trener og amatørrytter.

Hans beste hest så langt er Here She Comes som blant annet var annenest i Erik O Steen Memorial (L). Batistuta er eget oppdrett og han har vært trent med tanke på Peugeot Norsk Derby det siste året.

### **Jockey: Mark Larsen, Danmark**

Mark Larsen har vunnet klassiske løp i fem forskjellige land og er en rytter med stor internasjonal erfaring fra Canada, England og Macao blant annet. Han har vært championjockey både på Klampenborg og Jägersro. Mark Larsen har vunnet en rekke storløp over hele Skandinavia.



## 2. *Montgomery (GER)*

**Fuks hingst e Shlokhov (IRE) – Monbijou (GER) e Dashing Blade (GB)  
Eier: Stall Grenerie, Norge – Oppdretter: Gestüt Etzean**

Montgomery ble handlet inn som åring på auksjonen i Baden Baden høsten 2006. Montgomery startet kun en gang som toåring, i Gøteborg endte han på fjerdeplass i et løp over 1200 meter i oktober.

2. mai i år sesongdebuterte han på Klampenborg Galopbane utenfor København i et maidenløp over 1600 meter. Montgomery var først i mål etter en god prestasjon, men ble diskvalifisert pga sjenering av konkurrenter. 17. mai var han igjen til start og denne gang på Øvrevoll. Igjen gikk han et bra løp og viste at han hadde evner, han ble knepent slått av svenske Better Built, men det var gode hester bak han. En måned senere startet han i Norsk 2000 Guineas over

1600 meter og ble sjettehest på en distanse som er i korteste laget for han. Etter det har Montgomery ikke startet og kommer til Peugeot Norsk Derby med usikker form.

### **Trener: Niels Petersen, Norge**

Niels Petersen er dansk og etablerte seg som trener i Norge i 1998. I dag har han stall på Øvrevoll og har i overkant av 30 hester i trening. Hans beste hester så langt i karrieren er Salt Track og The Pirate, men han har også en rekke spennende unghester på stallen. Hans største trenerseiere er Salt Track's seier i Pramms Memorial på Jägersro og Nickes Minneløp. The Pirate var i fjor annenest i Marit Sveaas Minneløp og i år fikk han samme plassering i Walter Nicksens Minneløp.

### **Jockey: Espen Ski, Norge**

Espen Ski vant jockeychampionatet i Norge i 2005 og i 2006. I fjor ble han nr 2 bak Carlos Lopez. I skrivende stund topper han jockeystatistikken i Norge. Han har ridd en derbyvinner tidligere og det var på Mission Possible i Dansk Derby i 2005. Espen har vunnet en rekke storløp, i 2007 red han Francis til seier i Gruppe 3 løpet Täby Open Sprint Championship og vant også Pramms Memorial og Nickes Minnesløpning på Salt Track, som han også har ridd i Dubai de siste to vinterne. Espen Ski har også hatt stor suksess i Tattersalls Norsk Kriterium som han har vunnet tre av de siste fire forsøk på henholdsvis Philitagain, Females Fun og Latakia.

### 3. Theatrical Award



#### **Brun hoppe**

**e Academy Award (IRE) – Theatre Antique (USA) e Thatrical (IRE)**

**Eier: Stall Bernadette, Norge – Oppdretter: Johan Sohlberg**

Theatrical Award er norskfødt og har startet seks ganger i karrieren. Hun debuterte som toåring i oktober med en femteplass i Norsk Mesterskap for 2-åringer. Etter det fikk hun en månedens pause før hun avsluttet sin første sesong med en overlegen seier i Norsk Rikstots Rekrutteringsløp. Treårs sesongen har vært glimrende så langt. Først vant hun et 3-årsløp før hun som favoritt tok hjem Brukseier Eivind Lyches Minneløp over 2000 meter. Hennes neste start var i L'Oreal

Professionnel Norsk 1000 Guineas hvor hun kom til start som nestfavoritt. Der viste hun sin klasse og vant med en lengde til gode på Latakia som både før og etter har vist gode prestasjoner. Hun var også første norskoppdrettede hest som har vunnet dette klassiske løpet. I Skandinavisk Mesterskap for 3-åringer ble hun femtehest, men det viste seg i ettertid at hun slet med en luftveisinfeksjon. Nå rapporteres hun å være i orden igjen og klar for Peugeot Norsk Derby.

#### **Trener: Marianne Tveter, Norge**

Marianne startet sin trenerkarriere i 1997 og trente vinnere av fire løp i sin første sesong. Hun har en liten stall og satser på kvalitet framfor kvantitet. Marianne Tveter samarbeider tett med Michael Taylor og de satser i første rekke på norskoppdrettede hester. For to år siden kjøpte de Theatrical Award og Maria Møy på den norske årringsauksjonen og begge har gitt sine eiere Stall Bernadette og Stall Curragh mange gleder. Marianne har sitt virke i Sørkedalen på Ringerike Gård som hun eier sammen med Svein Tonna. De har plass til 40 hester og datteren Cathrine er på det norske landslaget i sprangridning.

#### **Jockey: Carlos Lopez, Norge**

Chilenske Carlos Lopez er 25 år gammel, han var lærlingchampion i hjemlandet og red hele 60 vinnere på et år. Han etablerte seg i Norge for noen år siden og rir hver uke på de fleste banene i Skandinavia. I fjor hadde et strålende år og ble championjockey i Norge med 32 seire. Han er en av de få rytterne som på en og samme løpsdag har ridd fem vinnere. Det skjedde 19. juli i 2007. Han har vunnet flere storløp som Valley Chapel Memorial, Walter Nilsens Minneløp og Scaninavian Open Championship, alle på hesten Alpino Chileno.



### 4. Angelina (FR)

#### **Brun hoppe**

**e Kaldounevees (FR) – Kartabula (FR) – Fabulous Dancer (USA)**

**Eier: Stall NOR og Lagulise Racing, Norge –**

**Oppdretter: Haras d'Eterham**

Angelina gjorde sin første start i september ifjor og ble da nummer tre over 900 meter. Deretter ble det to andre plasser innen sesongslutt. I år var hun i gang tidlig, men sluttet uplassert i sine to første starter på henholdsvis Øvrevoll og Klampenborg. Deretter vant hun Øvrevoll Hesteeierforenings Hoppeløp over 1800 meter og viste gode takter.

Siste start var i Svenskt Oaks over 2400 meter på Jägersro hvor hun var slått med mange lengder av vinneren.

#### **Trener: Rune Haugen, Norge**

Rune Haugen har i de siste årene markert seg som en av de mest framgangsrike trenerne i Skandinavia. Han begynte trenerkarrieren i 1995 etter å ha vært ledende hinderrytter gjennom mange år. Rune Haugen har vært trenerchampion på Øvrevoll i 2004, 2005 og i 2006. I tillegg har han vært champion hindertrener og rytter flere ganger.

#### **Jockey: Fernando Diaz, Norge**

Chilenske Fernando Diaz har ridd i Skandinavia i snart 20 sesonger og har stort sett vært basert på Øvrevoll. Han har også vært en ledende jockey i Chile i hele denne perioden. I Norge har han vunnet Norsk Derby to ganger, første gang på danske Reflection i 1992 og deretter på Mick Jerome i 2004.



## 5. Amazer (SWE)



**Brun vallak**  
**e Trempolino (USA) – Amorada (USA) – Northern Flagship (USA)**  
**Eier: Buck Racing, Norge –**  
**Oppdretter: Stall Magnum**

Amazer startet seks ganger som toåring uten å vinne, men var andrehest hele fire ganger. Hans beste prestasjon var andreplassen i SFAF's Stora Pris Auktionsløpning på Täby i november 2007 som også var fjorårets siste start.

I år var han tidlig i gang og tok sin første seier allerede 24. april. Etter det har det gått litt opp og ned. Han var blant annet syvendehest i Voterløpning på Jägersro klart slått av årets svenske derbyvinner Swing That Cat. Hans siste start var i Peugeot Derby Trial og da lysnet det betraktelig. Etter et godt løp endte han på andreplass, knepent slått av danske Vivaldi som tidligere i år har vunnet Larch Ærespremie på Klampenborgs derbydag.

### **Trener: Arnfinn Lund, Norge**

Arnfinn Lund har vært trener i over 50 år og har en enorm erfaring. Han har trent vinnere av hele åtte derbies hvorav et dansk med Cassini og et svensk med St Remi. Han siste derbyvinner på Øvrevoll var i 2006 da han vant med Negra Del Oro.

Det er unødvendig å ramse opp andre storløpsseire for han har vunnet det meste som kan vinnes innen galoppporten.

### **Jockey: Kim Andersen, Danmark**

Kim Andersen er kanskje den beste danske jockey gjennom alle tider. Han har vært championjockey i Danmark 17 ganger og i tillegg vært det samme både på Jägersro, Täby og på Øvrevoll. Han har vært skandinavisk champion seks ganger.

Kim har vunnet fem derbyseiere hvorav to i Norge. Han vant på Barrier Reef i 2000 og Harrier i 2001. I tillegg har han vunnet det meste som kan vinnes av storløp i Skandinavia.

## 6. Come On Deer (USA)



**Brun vallak**  
**e Deputy Commander - Unbridled Pleasure e Unbridled's Song**  
**Eier: Mec-Com Klippan AB og Fourhold HB, Sverige –**  
**Oppdretter: Victoria Aquilino**

Startet fire ganger og tok tre tredjeplasser som toåring. Årsdebuterte som treåring med en andreplass på Jägersro, før karrierens eneste seier kom på samme bane i begynnelsen av april. Er blitt slått med klar margin i løpene etter det og endte som tredje i Derby Consolation den 11. august på Jägersro. Må forbedre seg mye for å hevde seg helt fremme.

### **Trener: Fredrik Reuterskiöld, Sverige**

Tok sin tredje svenske Derbyseier i år. Har også vunnet med Zenato i 2004 og Mad Dog Slew i 2006. På Øvrevoll har han vunnet 2000 Guineas med Bosun's Watch i 2007, samt Marit Sveaas' Minneløp med Jubilation 2005. Blir høyst sannsynlig championtrener på Jägersro for første gang i 2008.

### **Jockey: Per-Anders Gråberg, Sverige**

Per-Anders Gråberg ble championjockey på Täby første gang i 2003. Etter det har han i to år vært best i Sverige. Han er fra Stockholm og fikk sitt gjennombrudd på Jägersro da han i 1995 vant flere storløp. P-A har enda ikke vunnet et klassisk løp, men har ridd vinner av et Gruppe 3 løp da Equip Hill vant Scandinavian Open Championship i fjor. På Øvrevoll har han blant annet vunnet Valley Chapel Memorial (L) og Norsk Jockeyklubs Sprintløp (L).



## 7. *Tsarina Blue (IRE)*

**Skimmel hoppe e Slickly (FR) – Tabita (IRE) e Alzao (USA)**

**Eier: Stall Alaska, Sveits – Oppdretter: Helmuth Volz**

Tsarina Blue startet tre ganger som toåring og ble andrehest i sitt første løp slått av gode Distant Star. Deretter ble hun nummer fire i Eyvind Eckbo Legats Vandrepokal og hopper. Hun avsluttet toårs sesongen 30. august 2007 med seier i et toårsløp over 1350 meter.

Som treåring debuterte hun på åpningsdagen 17. april og tok en tredjeplass etter Gillsan. I slutten av mai gikk turen til Klampenborg og Dansk 1000 Guineas hvor hun gikk brukbart og ble nr 4. I de tre siste

startene foran Peugeot Norsk Derby har Tsarina Blue vært uplassert.

### **Trener: Rune Haugen, Norge**

Rune Haugen har i de siste årene markert seg som en av de mest framgangsrike trenerne i Skandinavia. Han begynte trenerkarrieren i 1995 etter å ha vært ledende hinderrytter gjennom mange år. Rune Haugen har vært trenerchampion på Øvrevoll i 2004, 2005 og i 2006. I tillegg har han vært champion hindertrener og rytter flere ganger.

### **Rytter: Dina Danekilde, Norge**

Dina er dansk og en meget dyktig rytter som i år har etablert seg på Øvrevoll. På den danske derbydagen i fjor vant hun Fawzia Stakes på Lumen (FR) for andre gang og ble annen på Aladar i Dansk Derby. I 2006 sesongen var høydepunktet til Dina seier i Täby Open Sprintchampionship (GR 3) på Bellamont Forest.



## 8. *Parthe Celebre (FR)*

**Brun vallak**

**e Peintre Celebre (USA) – Danika (IRE) – Fairy King (USA)**

**Eier: Stall NOR og Lagulise Racing, Norge –**

**Oppdretter: Mr Hubert Honore**

Parthe Celebre ble kjøpt på åringssauksjonen i Deauville og kom til start første gang i august som toåring. Da endte han uplassert i The Heatherwold Cup, dette var også hans eneste start i fjor. I år sesongdebuterte han i slutten av mai med en fjerdeplass etter Gillsan i et treårsløp over 1600 meter. Neste start var i midten av juni da han

igjen ble fjerde hest over 2000 meter som favoritt. Hans siste start før Peugeot Norsk Derby var i Derby Trial hvor han endte uplassert. Parthe Celebre må forbedre seg mye skal han kunne kjempe om seieren søndag.

### **Trener: Rune Haugen, Norge**

Rune Haugen har i de siste årene markert seg som en av de mest framgangsrike trenerne i Skandinavia. Han begynte trenerkarrieren i 1995 etter å ha vært ledende hinderrytter gjennom mange år. Rune Haugen har vært trenerchampion på Øvrevoll i 2004, 2005 og i 2006. I tillegg har han vært champion hindertrener og rytter flere ganger.

### **Jockey: Jacob Johansen, Sverige**

Jacob er dansk, men har Jägersro galoppbane som hjemmebane. Han har lenge vært etablert i den skandinaviske jockeyeliten og var championjockey i Norge i 1999. I år vant han Dansk Derby med Master Kid og Norsk 2000 Guineas på Dan Tucket. I tillegg til årets danske derbyseier har han to på norske Brown Ale som i 1998 vant både Dansk og Norsk Derby.



## 9. *Catfight* (GB)

**Brun hoppe**  
**e Choisir (AUS) – Queen of Dance (IRE) e Sadler's Wells**  
**Eier: Stall Wisteria Lane, Norge –**  
**Oppdretter: Mrs Venner and Trickledown Stud**

Catfight er halvsøster til Tawoos som vant ni løp i Norge, Sverige og Danmark og som ble kåret til beste eldre hoppe i Skandinavia.

Catfight startet fem ganger som toåring og hennes beste prestasjon var andrelassen i Tvåårsfinalen i Gøteborg. I inneværende sesong har hun

vist stor framgang og vant sitt første løp 8. mai på Øvrevoll over distansen 1600 meter.

I hennes neste start var hun annenhest etter Theatrical Award over samme distanse og det var nok en bra prestasjon. Hennes siste start før Derby var på Jägersro i Malmö i Altamira Löpning. Der ble hun annenhest etter norske Trieste. Distansen var 1730 meter og det er det lengste hun har gått. Om hun står derbydistansen gjenstår å se.

### **Trener: Are Hyldmo, Norge**

Trener Are Hyldmo har lang fartstid i bransjen og har trent en rekke gode hester. Han har vunnet Norsk Derby hele fem ganger, første gang i 1984 med Winning Flush. Deretter gikk det 10 år før han igjen vant med Duty Time. I 1996 vant han med Inchrory, før han to vant to strake med henholdsvis Barrier Reef 2000 og Harrier i 2001. Han har også vunnet Marit Sveaas Minneløp (Gr 3) med norskoppdrettede Martellian og Stockholm Cup International (Gr 3) med Inchrory. Are har også hatt stor suksess som hindertrener. Den store stjernen var Rambo Flyer som gjennom flere år vant alt av hinderløp i Skandinavia.

### **Jockey: Lennart Hammer Hansen, Tyskland**

Lennart er dansk, men har vært bosatt i Tyskland i over 14 år. Han har hatt en fantastisk karriere med hele 16 Gruppeseire som jockey. I fjor tok han en pause fra jockeyyrket, men er nå tilbake for fullt. Han vant derby i Sverige i 2004 på Zenato her på Øvrevoll vant han på Bye Bye Loev i 2005 og på Negra Del Oro i 2006.

I tillegg har han bl a vunnet Tysk 1000 Guineas, Tysk St Leger og Italiensk St Leger.



## 10. *Polisson* (IRE)

**Brun vallak**  
**e Polish Precedent (USA) – Barberello (IRE) e Big Stone (IRE)**  
**Eier: Stall Perlen, Norge – Oppdretter: Crandon Park Stud**

Polisson har kommet sent i gang med karrieren og gjorde sin første start i Tyskland i april i år. Etter det har han startet tre ganger på Øvrevoll uten å overbevise. Hans siste start var på den svenske derbydagen da han kom til start i trøsteløpet Svenskt Derby Consolation over 2400 meter. Polisson endte på fjerdeplass etter El Classico og det er hans beste prestasjon så langt i hans korte karriere.

### **Trener: Wido Neuroth, Norge**

Wido Neuroth har vært ledende trener i Skandinavia i en årrekke. Han har vunnet Svenskt Derby hele ni ganger og det er rekord for en trener. I Norge har han fem derbyseiere og i Danmark to. I 1999 vant han både Dansk, Svensk og Norsk Derby med Stall Perlens Valley Chapel, Skandinavias mestvinnende galopphest gjennom alle tider. Hans siste

norske derbyvinner var Appel Au Maitre som vant løpet i fjor.

### **Jockey: Jan-Erik Neuroth, Norge**

Jan-Erik er sønn av trener Wido Neuroth og begynte sin karriere som amatørrytter i 2003. Han ble amatørrytter champion på Øvrevoll i 2007. Fra og med 2008 har han ridd som lærling og har så langt i år ridd 6 vinnere på Øvrevoll og en i Sverige. Hans største triumf som lærling kom på den svenske derbydagen tidligere i august da han vant Sofiero löpning på Jägersro på Simian. Polisson er hans første derbyritt.



## 11. Chic Tiger

**Brun hingst e Tiger Hill (IRE) – Chiquette (GB) e Selkirk (USA)**  
**Eier: Stall EOS, Norge – Oppdretter: Stall EOS**

Chic Tiger er norskfødt og har kun startet tre ganger i karrieren. Hans mor Chiquette var i trening hos Wido Neuroth og vant fire løp blant annet Tattersalls Norsk Kriterium og The Heatherwold Cup. Chic Tiger gjorde sin første start i karrieren i Tyskland 27. april i år. Løpet gikk i Köln og Chic Tiger endte uplassert over 1600 meter. Deretter gikk turen til København og Klampenborg hvor han ble annenhest etter Fairy Kamp over 2200 meter. Etter det har mye gått på tverke og han kun startet en gang til. På Jägersro i Malmö endte han uplassert i Svenskt Derby Trial over 2400 meter. Chic Tiger har lite rutine og foreløpig ikke vist prestasjoner som gjør at han får med utfallet i Peugeot Norsk Derby å gjøre, kjemper om bonusen til de norskoppdrettede.

**Trener: Wido Neuroth, Norge**

Wido Neuroth har vært ledende trener i Skandinavia i en årrekke. Han har vunnet Svenskt Derby hele ni ganger og det er rekord for en trener. I Norge har han fem derbyseiere og i Danmark to. I 1999 vant han både Dansk, Svensk og Norsk Derby med Stall Perlens Valley Chapel, Skandinavias mestvinnende galopphest gjennom alle tider. Hans siste norske derbyvinner var Appel Au Maitre som vant løpet i fjor.

**Jockey: Fredrik Johansson, Sverige**

Fredrik Johansson har vært den mest framgangsrike svenske jockey gjennom alle tider. Han og Wido har hatt et fruktbart samarbeid gjennom mange år og sammen har de vunnet det som er å vinne i Skandinavia. Fredrik Johansson hadde i fjor sitt store internasjonale gjennombrudd med seier blant annet i Tysk Derby (Gr 1) da han red Gestüt Schlenderhahns Adlerflug. I år har han blant annet vunnet Gruppe 1 løpet Deutschland Preis på samme hest. Han har vunnet svensk derby fem ganger, det danske en gang og det norske tre ganger, med henholdsvis Valley Chapel, Kimola og Appel Au Maitre.



## 12. Hot Marta (GB)

**Brun hoppe e Hernando (FR) – Sediteuse (IRE) e Night Shift (USA)**  
**Eier: Øvrevoll Stutteri, Sverige – Oppdretter: Ponchatrain Stud**

Hot Marta hadde en flott toårsesong som åpnet med tre strake andrenplasser, blant annet i Vinterfavoritten på Klampenborg. Første seier kom også på Klampenborg da hun vant Basnæsløb over 1700 meter, en seier som indikerte at distanse var tingen for Hot Marta. Hun vant direkte i årsdebuten som treåring deretter sjettede i dansk og tredje

i svenskenes utgave av 1000 Guineas. Vant Oaks Trial og annen i Svenskt Oaks etter Double Up. Hun var mye slått i Svensk Derby etter et offensivt opplegg.

**Trener: Lennart Reuterskiöld Jr, Sverige**

Storebror til Fredrik, som trener Derbyfavoritten. Lennart trener Peas and Carrots, som blir en av favorittene i Marit Sveaas' Minneløp (Gr3) i dag. Har en rekke topphester på stallen og er i toppen både på Jägersro og i Sverige totalt. Har vunnet fire klassiske løp, men har ennå til gode å få en storløpsseier på Øvrevoll. Den kan komme derbydagen i Marit Sveaas' Minneløp.

**Jockey: Manuel Santos, Sverige**

Chilener, en av fem brødre som alle har satset på jockey-livet. Vant Derby i Chile allerede i 1986. Har holdt til i Skandinavia i 20 år, først i Norge, men har nå tilhold i Sverige. Champion på Øvrevoll i 1996, har også fire titler på Jägersro. Vant 1000 Guineas på Øvrevoll i år med Theatrical Award og har to seire i Marit Sveaas' Minneløp med Mandrake El Mago og Binary File. Men en Derbyseier på Øvrevoll mangler han fortsatt.



### 13. *Swing That Cat (USA)*

**Brun hingst**  
**e Cat Thief (USA) – Incha (GB) e Nashwan (USA)**  
**Eier: Mec-Com Klippan AB og Fourhold HB, Sverige –**  
**Oppdretter: Millridge Farm o.a.**

Vant ett løp som toåring foran Happy Blind Date. Tredje i Malmø Stads Pris og i Svealand, men mislyktes i det norske kriteriet.

Tapte i årsdebuten i år mot Egon etter en tett strid. Siden har det gått rette veien. Slo Golden Metalimo lett og fulgte opp med å få revansj på Egon i Voterløpning. Karrierens høydepunkt kom 11. august, da han tok hjem Svensk Derby. Går han så bra på gress som treneren tror, blir

Swing that Cat hesten å slå.

**Trener: Fredrik Reuterskiöld, Sverige**

Tok sin tredje svenske Derbyseier i år. Har også vunnet med Zenato i 2004 og Mad Dog Slew i 2006. På Øvrevoll har han vunnet 2000 Guineas med Bosun's Watch i 2007, samt Marit Sveaas' Minneløp med Jubilation 2005. Blir høyst sannsynlig championtrener på Jägersro for første gang i 2008.

**Jockey: Manuel Martinez, Norge**

Chilener med drøyt 1500 seire. Champion i hjemlandet i 2001. Vant Svensk Derby i 2006 på Mad Dog Slew og vant det chilenske Derby i 2004. I år tok han sin andre svenske Derbyseier på Swing that Cat, og på Øvrevoll er hans største seier i år på Alpacco, da han seiret i Valley Chapel Memorial (L).



### 14. *Aquila Flyer*

**Fuks vallak**  
**e Most Welcome (GB) – Romola (GB) e Wolfhound (USA)**  
**Eier: Stall Rodeo Drive, Norge –**  
**Oppdretter: Fredensborg Stutteri**

Norskoppdrettede Aquila Flyer er etter den gode hoppen Romola som vant syv løp blant annet Peugeot Pokalløp to ganger. Aquila Flyer startet syv ganger som toåring uten å vinne. Men han fikk med seg et par bra plasseringer med andre plass både i Norsk Rikstoto Oppdrettsløp og i Auksjonsløpet. I år vant han et maidenløp over 1600 meter der han slo Batistuta som han møter i Peugeot Norsk Derby. I tillegg var han tredjehest etter Theatrical Award i Brukseier Eivind

Lyches Minneløp og i Breeder's Mile Consolation på Täby.

**Trener: Rune Haugen, Norge**

Rune Haugen har i de siste årene markert seg som en av de mest framgangsrike trenerne i Skandinavia. Han begynte trenerkarrieren i 1995 etter å ha vært ledende hinderrytter gjennom mange år. Rune Haugen har vært trenerchampion på Øvrevoll i 2004, 2005 og i 2006. I tillegg har han vært champion hindertrener og rytter flere ganger.

**Jockey: Nicholas Cordrey, Danmark**

Nicholas er dansk, med engelske foreldre. Han har vært svensk championjockey to ganger og har syv klassiske seiere i Sverige inkludert derbyseier med Double Net i 2000. Samme år vant han også Dansk Derby med Cut Champion. 22. juni 2000 gjorde Nicholas det kunststykket å vinne 7 løp på samme dag på Jägersro Galopbane.



## 15. Golden Metalimo (FR)

**Skimmel hingst  
e Verglas (IRE) – Terracotta Hut (IRE) e Habitat (USA)  
Eier: Falkbolagen AB og Metalimo i Malmö AB, Sverige –  
Oppdretter: Deln Ltd**

Golden Metalimo er halvbror til Terroir som var en meget habil sprinter i Skandinavia. Selv er han best over lengre distanser noe tredjeplassen i Svenskt Derby viser. Golden Metalimo startet tre ganger som toåring og vant et løp over 1200 meter på Jägersro.

I år sesongdebuterte han på Klampenborg over 1600 meter og endte uplassert. Dette er for øvrig hans eneste start på gress. Deretter var han annenhest to ganger på Jägersro, siste gang over 2200 meter da han ble klart slått av årets svenske derbyvinner Swing That Cat. Så vant han to strake, første gang helt overlegent i litt enklere selskap før

han slo gode Tertio Bloom i Derbytrial.

### **Trener: Francisco Castro, Sverige**

Francisco Castro er opprinnelig fra Chile og etablerte seg som trener på Jägersro så tidlig som i 1993. Han har vært trenerchampion på hjemmebanen i 2004, 2005, 2006 og i 2007 og ble svensk champion i 2005 og i 2006. Trener Francisco Castro mangler enda derbyseieren, men har vunnet flere klassiske løp, blant annet Dansk 2000 Guineas og Jockeyklubbens Jubileumsløpning. I tillegg har han flere gruppeseiere med hester som Aramus, Pipoldchap og ikke minst Mandrake El Mago.

### **Jockey: David P Sanchez, Chile**

Chilener som er meget framgangsrisk i hjemlandet. Har vært i Skandinavia ved flere anledninger. Han vant Polar Million Cup (Gr 3) på Øvrevoll med Aramus og også Täby Vårsprint to ganger på samme hest. På gode Mandrake El Mago ble det seier i Pramms Memorial og Stocholms Stora Pris. Han vant Dansk Derby og Svenskt Oaks på Halfsong i 2003.

## Vi takker vår hovedsponsor PEUGEOT Norge for godt samarbeid i mange år.



# ØVREVOLL HESTEEIERFORENINGENS DERBYLOTTERI 2008



## **Premie: Akvarell med galoppmotiv av malerinnen Berit K L Neuroth**

Lodd à kr 50 selges i forbindelse med Øvrevolls Derbydag.  
Trekning finner sted i vinnerpaddocken etter Derbyløpet  
og offentliggjøres i programmet og på [www.hesteeierforeningen.no](http://www.hesteeierforeningen.no)

- Besøk Berit K L Neuroths salgsutstilling på banen Derbydagen!  
Her kan du også kjøpe lodd.

# De øvrige løp



*Richard Dancer.*

## **Bærum kommunes hekkeløp**

Tradisjonen tro starter Derbydagen med et feiende flott løp hekkeløp. Seks meget gode hester gjør dette løpet til en flott ouverture. Napoleon slo Omoto Sando sist de møttes, nå vil sistnevnte ha revansj på den svenske hekke-keiseren. Mick Jerome vant Norsk Derby i 2004 og har etter det gjort det skarpt i hekkeløp. Friends Forever er god, men det kan bli tøft i årsdebuten.

## **Peugeot Skandinavisk mesterskap for 2-åringer**

Den yngste årgangen på Øvrevoll som går løp er toåringer. Som man vil se, har de fleste kun et fåtall løp bak seg. Reventon har vunnet begge sine starter i Danmark i godt selskap. Av erfaring er det lurt å ha et øye til hester fra Wido Neuroths stall. Både Moon City og Our Decision viste flotte takter sist torsdag.

## **Stabæk Fotball Derby Milen**

Årets ledere av tippeligaen vil være godt representert på Øvrevoll på Derbydagen. Vi tror på hjemmeseier. Latakia er tilbake på Øvrevoll og trives med det. Hermion og Fortaleza ser ut til å være på vei mot toppformen, så vi satser på at Stabæk-spillerne får dele ut premien til en norsk trent hest. Corteez Pride later til å være verst i mot.

## **Norsk Rikstoto Cup**

Et særdeles åpent løp med mange hester i flott form. Her vil vi ikke anbefale noe bestemt spilleobjekt. Gå ned til paddocken, plukk ut en hest som ser pigg ut eller en jockey med en fin drakt. Dette er nemlig så jevnt at hvem som helst kan vinne.

## **Formuesforvaltning løp**

Anne's Birthday er ofte i god form i tiden rundt Derbydagen. Her kan det bli tet lenge. Det er imidlertid ikke alltid at hun holder helt til mål, og da spørs det hvem som får opp farten best. Evening Rose spurtet enormt sist. Gjør hun det igjen, blir det neppe lett å stoppe ekspressen fra Hokksund.



*Latakia.*





*Steve's Champ.*

### **VG Sprinten**

Derbydagens korteste løp over bare 900 meter. Starten går lengst syd i banen, og så er det bare "full spiker" opp til der publikum befinner seg. Media Hora (som du ser bilde av på fosiden av programmet) vant i fjor, og spiller man på ham, har man utvilsomt en hest som lenge vil være i front. Steve's Champ fikk det ikke til i fjor, men i år er Haugen-hesten av et helt annet kaliber. Vi så Master Chef for et par uker siden i Sverige og så en hest med stor fart.

### **Mateus Ladies Cup**

De kvinnelige amatørrytterne har vel fortjent fått sitt eget løp på Derbydagen. Hilton Lady vant dette løpet i fjor og viser stigende form. Ellers vil vi advare for oppsittene til Lea Olsen og Mette Kjelsli, to av Skandinavias aller beste amatørryttere. Mette var forøvrig nummer tre i fjor med Irish Lad, samme hest som hun rir i år.

### **Erik O Steens Memorial**

Våre beste hopper må så klart ha et løp på Derbydagen. Treårige Dancing Abbie kommer fra England med sterke prestasjoner. Her får hun kamp av Hot Fudge, som gikk et sterkt løp i Danmark i siste start mot store deler av den skandinaviske eliten. Hjemmelaget er ikke så stort, men Negra del Oro vil helt sikkert ha et ord med i laget. Hun vant Derby i forfjor og står distansen.



*Hot Fudge. Foto: Burt Seeger*



*Cassini.*

### **ID Scandinavia Cup**

Et meget åpent løp for gode hester på Derbydistansen. Den store outsideren er utvilsomt Cassini, som årsdebuterer. Han vant Dansk Derby og var annen etter Appel au Maitre i Norsk Derby i fjor. Rapportene er gode, men det er også konkurrentene. Zimon og Fredrik Johansson har full uttelling sammen, holder den statistikken etter løpet?

### **Lufthansa Cup**

Har man ikke vunnet penger til nå, begynner det å haste. Det er fullt mulig å redde budsjettet i havn i dette løpet, for her tror vi på god odds. Sang Real vant sist torsdag, og de fire fremste fra det løpet er med også denne gang. Det skilte ikke stort sist, og jevnt tror vi det blir på ny. Lykke til og takk for besøket.

# Eight Group 1s Three Classics Two Derbys



**Halfway To Heaven**  
Boylesports Irish 1000 Guineas (Group 1)  
Nassau Stakes (Group 1)



**New Approach**  
Vodafone Derby (Group 1)



**Lush Lashes**  
Coronation Stakes (Group 1)



**Kingsgate Native**  
Golden Jubilee Stakes (Group 1)



**Frozen Fire**  
Dubai Duty Free Irish Derby (Group 1)



**Daytona**  
Shoemakers Breeders Cup Mile (Grade 1)



**Red Rocks**  
Man O'War Stakes (Grade 1)

Your Dream  
is our Dream



Bloodstock Auctioneers  
since 1866

For information and catalogues contact Filip Zwicky, Goffs representative in Scandinavia  
Tel: +45 20 33 58 11 E-mail: [fz@galopsport.dk](mailto:fz@galopsport.dk)  
Goffs, Kill, Co. Kildare, Ireland. Tel: +353 45 886600 Web: [www.goffs.com](http://www.goffs.com) Email: [sales@goffs.ie](mailto:sales@goffs.ie)

# Tidenes Sveaas-felt

Marit Sveaas' Minneløp er det mest verdifulle løp som avholdes på Øvrevoll. En million kroner til vinneren har lokket alt som er av topphester i Skandinavia til start. I tillegg får de engelsk motstand i form av Regime og Illustrious Blue, hvor særlig førstnevnte holder høy klasse. Vi våger påstanden om at dette er ett av de aller beste løpene vi har sett på Øvrevoll, kanskje det aller beste. Et gjennomsnittlig formtall på over 91 er ikke hverdagskost, men det skal det jo heller ikke være på en søndag.

Som man vil se av raden, er fireårige Regime en meget sterk gjest fra England. Over fire millioner på kontoen er sterk kost, men for å vinne på Øvrevoll må det være en hest av klasse. Mange gjester fra flere land utenfor Skandinavia har prøvd, men seieren er så langt blitt igjen her på berget. Siden løpet ble innført i 1991, er det blitt 12 norske, fire svenske og en dansk triumf. Derfor må Regime være svært god for å kunne tukte våre ess, men Regime er da også en god hest.

Peas and Carrots og Appel au Maitre er nok de øvrige hestene

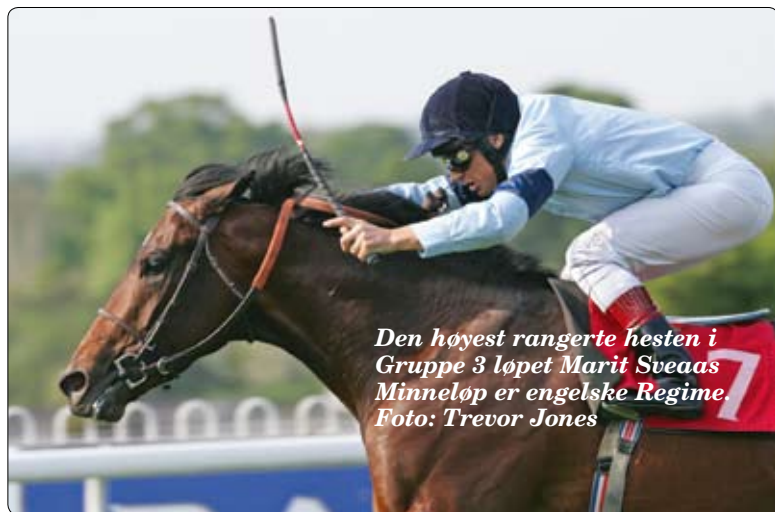

*Den høyest rangerte hesten i Gruppe 3 løpet Marit Sveaas Minneløp er engelske Regime. Foto: Trevor Jones*

som får flest tilhengere. Førstnevnte slo vår stjerne i sesongens eneste møte i Stockholm Stora Pris på Täby, og vi ser frem til et revansjemøte. Dette er to stjerner i skandinavisk sammenheng, og duellen gir oss nesten en følelse av landskamp. Den kampen vil nok gjerne våre danske venner også være med på, med hester som Alpacco og den meget gode treåringeren Dan Tucket. Hva så med det øvrige feltet? Jo, det

er topphester alle sammen, hester som på sitt beste kan blande seg helt i teten. Vi lar uttrykket "ingen nevnt – ingen glemte" representere favorittenes motstandere. Dette er et løp vi tror vil bli husket i ettertid.

*Svensktrente, og danskoppdrettede Peas and Carrots besøker Øvrevoll for første gang.*

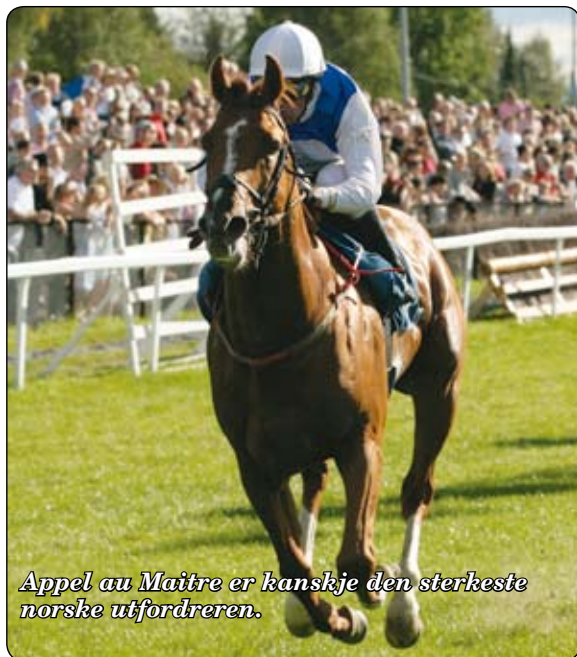

*Appel au Maitre er kanskje den sterkeste norske utfordreren.*

## MARIT SVEAAS MINNELØP - 1800 m

For 3-årige og eldre hester.

1998 LOCH BERING (USA) 6 h e Bering	Stall Mr S kr 250.000	A Lund 1.54.9	R Hughes 11.63/13
1999 JAUNTY JACK (GB) 5 h e Midyan	Pegasus (UK) Ltd kr 600.000	A Hyldmo 1.48.0	K Andersen 36.42/12
2000 VALLEY CHAPEL (IRE) 4 h e Selkirk	Stall Perlen kr 720.000	W Neuroth 1.52.0	E Ahern 3,03/14
2001 VALLEY CHAPEL (IRE) 5 h e Selkirk	Stall Perlen kr 840.000	W Neuroth 1.53.1	F Johansson 2,23/14
2002 MARTELLIAN (SWE) 6 v e Desert Sport	Pegasus Racing kr 840.000	A Hyldmo 1.46.3	K Andersen 11,41/12
2003 ROYAL EXPERIMENT (USA) 4 h e Royal Academy	Meridian Racing kr 720.000	W Neuroth 1.50.2	F Johansson 8,69/14
2004 MANDRAKE EL MAGO (CHI) 5 h e Golden Voyager	Mac Racing,Chicken,Bernerup kr 720.000	F Castro 1.48.1	M Santos 2,39/14
2005 JUBILATION (GB) 6 h e Zamindar	Stall Lambada og Falkbolagen kr 720.000	F Reuterkiöld 1.47.3	M Martinez 34,12/14
2006 BINARY FILE (USA) 8 h e Nureyev	Milo Racing & Light Valley Stud kr 720.000	L Kelp 1.50.8	M Santos 17,92/15
2007 FUNNY LEGEND 6 he e Funambule	Stall E & F kr 1.000.000	W Neuroth 1.48.8	F Johansson 2,91/14

## SKANDINAVISK MESTERSKAP FOR 2-ÅRINGER - 1350 m

For 2-årige skandinaviskefødt hester.

1998 TESORERO (SWE) 2 h e Funambule	Pegasus (UK) Ltd kr 150.000	A Hyldmo 1.30.5	J McLaughlin 6,20/15
1999 TIM FOX 2 h e Viking	C Sommerfelt kr 150.000	K Sommerfelt 1.23.0	E Ski 2,27/10
2000 KALLE (gb) 2 h e Cajun Cadet	Meridian Racing kr 150.000	W Neuroth 1.27.6	J Fortune 1,74/9
2001 RUSH HOUR (SWE) 2 h e Richard Of York	MB Staying Power, Enskede kr 150.000	H Doria 1.22.4	R Colldin 4,10/10
2002 AMALIA (DEN) 2 he e Be My Chief	Stutteri Skovmarken kr 150.000	S Jensen 1.29.1	L Hammer-Hansen 7,37/12
2003 NO EXIT 2 h e Exit To Nowhere	Harald Dørum kr 115.000	W Neuroth 1.23.1	F Diaz 10,93/10
2004 MISSION POSSIBLE (SWE) 2 h e Groom Dancer	Stall Trick or Treat kr 115.000	C Erichsen 1.22.0	E Ski 2,32/11
2005 RED DRESS ON (SWE) 2 he e Loup Solitaire	Stall RIO kr 115.000	W Neuroth 1.22.0	N Cordrey 26,12/12
2006 DANILA (SWE) 2 he e Silvano	Stall MM/S kr 115.000	J Drews 1.24.6	F Diaz 3,96/10
2007 LIVIGNO (SWE) 2 h e Funambule	Stall Trick or Treat kr 115.000	R Haugen 1.23.4	E Ski 2,30/10

## ERIK O STEEN'S MEMORIAL - 2400 m

For 3-årige og eldre hopper.

1998 IMPETUOUS AIR (GB) 4 he e Warning	Stall EOS kr 100.000	W Neuroth 2.42.8	N Cordrey 26,9/10
1999 COWRIE (GB) 5 he e Efsio	Stall Patchwork kr 100.000	J Fretheim 2.34.5	M Santos 3,86/9
2000 ROMOLA (GB) 4 he e Wolfhound	Stall Spillbar kr 100.000	A Lund 2.39.3	K Andersen 3,30/13
2001 ROMOLA (GB) 5 he e Wolfhound	Stall Spillbar kr 100.000	A Lund 2.41.7	K Andersen 2,09/7
2002 SHAISA 6 he e Shalford	Meridian Racing kr 100.000	W Neuroth 2.31.9	F Diaz 5,21/5
2003 RIVER ALN (GB) 5 he e Inchinor	Stall Steel kr 95.000	M Kahn 2.37.0	R Colldin 12,05/8
2004 CORRINE (IRE) 5 he e Spectrum	Mr M kr 95.000	S E Lilja 2.33.5	M Larsen 6,39/12
2005 LA PETITE CHINOISE (GB) 4 he e Dr Fong	Kiddy Elsass kr 200.000	L Kelp 2.33.3	L Hammer-Hansen 13,51/10
2006 MISS THE BOAT (GB) 4 he e Mtoto	Stall Fun Game kr 200.000	A Lund 2.36.5	P Pinto 4,75/8
2007 MISS THE BOAT (GB) 5 he e Mtoto	Stall Fun Game kr 200.000	A Lund 2.32.3	J Johansen 1,50/8

## VG SPRINTEN - 900 m

(1000 meter t.o.m. 2002)

For 3-årige og eldre hester.

<b>1998 MORTENS PROSPECT (USA)</b> 4 v e Prospector's Bid	<b>Stall MCM</b> kr 57.875	<b>C Erichsen</b> 1.00.6	<b>J Tandari</b> 4.18/12
<b>1999 TOP ACTION</b> 5 he e Top-Boot	<b>Stall Rover</b> kr 73.500	<b>J Bjordal</b> 0.57.6	<b>J Johansen</b> 11.81/9
<b>2000 PRIME MATCH (IRE)</b> 8 v e Primo Dominie	<b>M og J Trock</b> kr 71.750	<b>D Scarlett</b> 0.59.5	<b>N Cordrey</b> 2,05/12
<b>2001 PISTACHIO (GB)</b> 5 h e Unblest	<b>Ursus Racing</b> kr 82.500	<b>A Lund</b> 0.59.7	<b>K Andersen</b> 1,58/10
<b>2002 PISTACHIO (GB)</b> 6 h e Unblest	<b>Ursus Racing Ltd</b> kr 71.000	<b>A Lund</b> 0.58.0	<b>M Santos</b> 1,68/8
<b>2003 MISS LOVELY (GB)</b> 5 he e Magic Ring	<b>Stutteri Skovmarken</b> kr 74.300	<b>S Jensen</b> 0.52.2	<b>F Diaz</b> 5,59/7
<b>2004 STEVE'S CHAMP (CHI)</b> 4 h e Foxhound	<b>Lagulise Racing</b> kr 82.000	<b>R Haugen</b> 0.52.6	<b>F Diaz</b> 6,62/13
<b>2005 PISTACHIO (GB)</b> 9 h e Unblest	<b>Stall Bonne Nuit</b> kr 77.500	<b>A Lund</b> 0.51.5	<b>L Hammer-Hansen</b> 7,74/10
<b>2006 SOLVANA (IRE)</b> 4 he e Selkirk	<b>Stall EOS</b> kr 79.000	<b>W Neuroth</b> 0.53.6	<b>D Danekilde</b> 5,78/9
<b>2007 MEDIA HORA (CHI)</b> 7 v e Somersham	<b>Mac Racing og Stall Chicken</b> kr 94.500	<b>F Castro</b> 0.51.5	<b>M Martinez</b> 2,49/15

## BÆRUM KOMMUNES HEKKELØP -3200 m

For 3-årige og eldre hester.

<b>1998 CACHAU (FR)</b> 7 v e Bikala	<b>Stall Party</b> kr 45.750	<b>W Neuroth</b> 3.48.5	<b>R A Kvisla</b> 1.99/5
<b>1999 NORTHERN LASS (IRE)</b> 4 he e Rainbows For Life	<b>Bollerød Stutteri</b> kr 25.000	<b>K Sommerfelt</b> 3.41.5	<b>R J Bellamy</b> 6,13/9
<b>2000 RAMBO FLYER (GB)</b> 6 v e Rambo Dancer	<b>Pegasus Racing</b> kr 65.000	<b>A Hyldmo</b> 3.38.0	<b>J McLaughlin</b> 1,39/7
<b>2001 RAMBO FLYER (GB)</b> 7 v e Rambo Dancer	<b>Pegasus Racing</b> kr 67.200	<b>A Hyldmo</b> 3.44.9	<b>C Llewellyn</b> 1,21/6
<b>2002 INFORMACJA (POL)</b> 5 he e Jape	<b>Kai Dalane</b> kr 124.000	<b>K Dalane</b> 3.34.1	<b>H Engblom</b> 8,49/7
<b>2003 RAMBO FLYER (GB)</b> 9 v e Rambo Dancer	<b>Pegasus Racing</b> kr 64.500	<b>A Hyldmo</b> 3.40.4	<b>C Llewellyn</b> 1,37/7
<b>2004 RAMBO FLYER (GB)</b> 10 v e Rambo Dancer	<b>Pegasus Racing</b> kr 66.200	<b>A Hyldmo</b> 3.38.1	<b>C Llewellyn</b> 1,50/9
<b>2005 TWIDDEL TURN (DEN)</b> 10 v e Lead On Time	<b>Stall Laish og S-E Lilja</b> kr 70.500	<b>S-E Lilja</b> 3.34.5	<b>S Curran</b> 3,21/8
<b>2006 NOBILA (POL)</b> 6 he e Saphir	<b>Stall Junga</b> kr 63.500	<b>J Siwonja</b> 3.42.9	<b>H Engblom</b> 1,58/6
<b>2007 NEPTUNE JOLY (FR)</b> 6 v e Chef De Clan	<b>Morten Buskop</b> kr 75.000	<b>H Bechmann</b> 3.42.1	<b>J P O'Farrell</b> 6,85/8

## DERBY MILEN - 1600 m

For 3-årige hester

<b>2004 POINT TAKEN</b> 3 he e Thunder Gulch	<b>Stall Bonne Nuit</b> kr 100.000	<b>A Lund</b> 1.39.8	<b>L Hammer-Hansen</b> 40,2/10
<b>2005 DESERT WARRIOR</b> 3 h e Desert Sun	<b>Stall Rover</b> kr 100.000	<b>J Fretheim</b> 1.39.6	<b>M Fretheim</b> 2,97/5
<b>2006 QUINT ESSENTIALS (swe)</b> 3 v e Be My Chief	<b>Stall Exit</b> kr 100.000	<b>C Witsø-Slettemark</b> 1.42.7	<b>E Ski</b> 16,97/8
<b>2007 SHAREHOLDER (GER)</b> 3 v e Act One	<b>Stald 2 og 2</b> kr 100.000	<b>L Kelp</b> 1.39.2	<b>M Santos</b> 4,99/13



## SILVER SHADOW (DEN) selges.

Starter i dagens 12. løp.

Skimmel, vallak født 2004, formtall 72

Henv Ole Larsen 0046 707555440



## V65-forslag 540 rekker:

- 1.avdeling : 10 Latakia
- 2.avdeling: Alle 15
- 3.avdeling: 11-9-10
- 4.avdeling: 4-2
- 5.avdeling: 7-14-10-3-11-2
- 6.avdeling: 13 Swing that Cat

## V5-forslag 480 rekker:

- 1.avdeling: 13 Swing that Cat
- 2.avdeling: 12-13-3-10
- 3.avdeling: 6-4-8
- 4.avdeling: Alle 10
- 5.avdeling: 7-2-5-14

## Spill på Øvrevoll

Avlegger du Øvrevoll et besøk, gir det en ekstra spenning om du har en bong med i spillet. Aviser og tipsblader har tips til løpene som du kan velge å følge, eller du kan gjøre dine egne valg. Kanskje du liker en spesiell jockey godt, kanskje synes du fargen på en hest eller en drakt er ekstra fin. Du kan også gjøre som damen som tok bussen til Øvrevoll, skrev nummeret på bussbillettten over på en V5-bong og vant over 100 000 kroner. Eller kollegaen som lagde en V5 ut fra nummeret på sin toalettrull-holder. En innsats på 24 kroner ga rett V5 og 27 000 innspilt. Hvis det er noe i programmet som er uklart, er det spilleverter på banen som står klare til å sette deg inn i de forskjellige mysterier. Vi tror at en kombinasjon av eksperttips og egne favoritter kan være en god mikstur. Det er lite som er

## 1. LØP – BÆRUM KOMMUNES HEKKELØP – 3200 GRESS

Napoleon slo Omoto Sando i Svensk Champion Hurdle. Nå står Omoto Sando fire kilo bedre til, og da tror vi på revansj. Mick Jerome var nummer to i dette løpet i fjor. Har klasse til å kjempe om seieren. De tre andre er gode hekkeløpere, som gjør innledningen til årets Derbydag til en fartsfylt fest.

**Tips:** 2 Omoto Sando – 1 Napoleon – 3 Richard Dancer.  
**Outs:** 5 Mick Jerome.

### Rangering:

**A:** 2-1-5      **B:** 3-6-4

## 2. LØP – PEUGEOT SKANDINAVISK MESTERSKAP FOR 2-ÅRINGER - 1350 GRESS

Toåringene har ikke så mange starter bak seg, så holdepunktene er få. Reventon har tatt to flotte seire i Danmark og får tipset på det. Our Decision debuterte flott forrige torsdag, og Moon City fra samme stall gikk et meget fint kval-løp. Catching the Storm var overlegen i sin debut, og Royal Legend debuterte meget bra 3. august.

**Tips:** 3 Reventon – 14 Our Decision –  
4 Catching the Storm. **Outs:** 9 Moon City.

### Rangering:

**A:** 3-14-9    **B:** 4-15-6    **C:** 2-8-7-1-10-11-5-12-13

## 3. LØP – V65-1 – STABÆK FOTBALL DERBY MILEN – 1600 GRESS

Latakia sviktet som favoritt på Jägersro. Men da var det en klinete sandbane og et førstespor som ikke var noen fordel. Tilbake på gresset på Øvrevoll tror vi Latakia vinner Derby Milen, et løp for hester som syntes Derby var i lengste laget. Neuroth-duoen Hermion (god i Malmø) og Fortaleza (stigende form) er begge aktuelle i fremste rekke. Må vurderes tidlig om man velger å gardere favoritten. Men i en vanskelig V65-omgang satser vi på Latakia. Presterer hun som i siste Øvrevoll-start, er det liten tvil om hvem som vinner.

**Tips:** 10 Latakia – 2 Hermion – 3 Corteez Pride.  
**Outs:** 12 Fortaleza.

### Rangering:

**A:** 10    **B:** 2-12-3      **C:** 5-4-6-9-11-1-8-13-7

mer tilfredsstillende enn når man selv har plukket ut rett vinner.

#### **De forskjellige spilleformer**

Til alle spilleformer finnes det spesielle bonger som kan fylles ut. Men til enkle spill som vinner, plass og duo går det helt greit å fortelle i luken hva du har tenkt å spille.

#### **Vinner**

Vinnerspillet er enkelt. Når du spiller vinner, får du utbetaling hvis du har spilt på den som vinner løpet. Satser du 10 kroner på at hest nummer 3 skal vinne, kan du gange vinneroddsen med ti hvis din hest er først i mål. Bli vinneroddsen 3.54, er din tier økt til 35 kroner. Odds beregnes ut fra hvor mye som er spilt på den som vinner i forhold til det totale vinnerspillet i løpet. Minste innsats er 5 kroner.

#### **Plass**

Spiller du plass, får du utbetaling hvis din hest er blant de tre første hestene i mål. Som man vil forstå er vinnersjansen stor, men det er sjelden det blir de helt store utbetalingene i plassspillet. Mange synes imidlertid det er moro å vinne ofte, og da er plass det rette spillet. Minste innsats er 5 kroner.

#### **Duo**

Duo er en spilleform som mange ferske i gamet liker å prøve seg på. Greit å forstå og med mulighet for gode odds. Det går ut på å finne de to første hestene i mål i rett rekkefølge. Vil du satse 10 kroner på at nummer 5 vinner foran

#### **4. LØP – V65-2 - NORSK RIKSTOTO CUP – 1600 GRESS**

Et særdeles vrient spilleløp. Her skiller det nesten ingenting mellom de 15 hestene. Vi synes Danetime Music fortjener et vinnertips etter to fine seire. Fair Flair setter fart ytterst i banen, skummel om hun har teten ut på oppløpet. Cajun Star vant i Gøteborg sist søndag og har formen på topp. Mekong gjør det fortsatt bra, starter torsdag etter programtrykk. Red Dragon har fin form, og Northern Pal viste takter sist. Men som sagt, dette er åpent.

**Tips:** 10 Danetime Music – 15 Fair Flair – 12 Mekong.  
**Outs:** 7 Cajun Star.

#### **Rangering:**

**A: 10-15-7    B: 12-9-2    C: 8-3-13-1-6-11-5-14-4**

#### **5. LØP – V65-3 –**

#### **MARIT SVEAAS' MINNELØP – 1800 GRESS**

Årets flotteste galoppløp i Skandinavia. Laveste formtall er 88, og de aller fleste har over 90. Vi tipper Appel au Maitre først. Patriotisk, vil noen si, men når han er i full orden, er det en kanon. Peas and Carrots har vært fenomenal i år, og han slo Appel au Maitre i det eneste møtet så langt. Engelske Regime med formtall 97 må selvsagt tas på alvor. Hester utenfor Skandinavia har ofte falt gjennom i Marit Sveaas' Minneløp, men Regime har nok en høyere klasse enn de fleste som har prøvd seg. Ellers er dette et klasseløp, hvor ingen egentlig fortjener å bli rangert som C-hest.

**Tips:** 11 Appel au Maitre – 9 Peas and Carrots – 1 Alpacco. **Outs:** 10 Regime.

#### **Rangering:**

**A: 11-9-10    B: 1-2-15    C: 5-6-14-12-7-8- 3-4-13**

#### **6. LØP – V65-4 –**

#### **FORMUESFORVALTNING LØP – 1200 GRESS**

Slik Evening Rose avsluttet løpet til seier sist, kan vi umulig tippe mot henne. Det var en skikkelig finish, som langt overstiger hennes formtall. Vi velger dog å gardere med Anne's Birthday. Tar teten og står 1200 meter godt når formen er på plass. Vant på Derbydagen i 2006. Scottish Fun har fin form og møter overkommelig motstand, mens Juvenlini viste stor fart i seiersløpet.

**Tips:** 4 Evening Rose – 2 Anne's Birthday – 11 Juvenlini. **Outs:** 3 Scottish Fun.

#### **Rangering:**

**A: 4-2    B: 3-11-15    C: 12-1-5-6-9-8-10-7-13-14**

nummer 7, sier du i luken at du skal ha 10 kroner duo 5-7. Går den inn, ganger du oddsen med 10. Det er mulig å gardere ved å spille flere kombinasjoner, Minste innsats er 10 kroner.

### Trippel

Det sier seg selv at det ikke er så lett å tippe de tre første hestene i mål i rett rekkefølge. Men svært mange fristes av at oddsen i trippelspillet er meget god i de aller fleste løp. Har du tre hester du tror er de tre første i mål, kan du spille disse "rundt". Det betyr at du vinner hvis dine tre er de første i mål uansett rekkefølge. Har du en sikker vinner, kan du sette den på førsteplass og ta flere hester som nummer to og tre. Minste innsats er 2 kroner, med unntak at et løp som er markert Super Trippel. Der er minste innsats 10 kroner.

### Dagens Dobbel

De to løpene som inngår i Dagens Dobbel er markert i programmet. Det gjelder å finne vinneren i begge løpene, og du kan gardere med flere hester i hvert løp. Du kan spille for eksempel to hester i det første løpet og fire i det andre. Ved å multiplisere antall hester i hvert løp, får du det totale antall kombinasjoner (i dette tilfelle 8). Ønsker du å spille 10 kroner på hver kombinasjonen, vil bongen koste 80 kroner. Minste innsats er 5 kroner.

### 7. LØP - V65-5 - VG SPRINTEN - 900 GRESS

Her kommer det til å gå unna. Drøyt 50 sekunder bruker disse sprinterne på å springe fra nederst på langsiden og opp til mål. Vi er ikke synske når vi påstår at Media Hora kommer til å være tidlig i tet. I fjor holdt han hjem til seier, da var Steve's Champ nest sist. I år er sistnevnte mye bedre etter å ha blitt kastret. Master Chef er en treåring med mye fart og må regnes. Not Secret var annen i fjor, liker sprintløp uten sving.

**Tips:** 7 Steve's Champ - 14 Media Hora - 11 Not Secret. Outs: 10 Master Chef.

#### Rangering:

**A: 7-14-10 B: 11-4 C: 12-9-1-2-15-5-6-8-13**

### 8. LØP - V65-6 - V5-1

#### PEUGEOT NORSK DERBY - 2400 GRESS

Hvis Swing That Cat leverer noe i nærheten av det han gjorde i Svensk Derby 11. august, vinner han også den norske utgaven. Han blir vår banker både i V65 og V5. Golden Metalimo var god tredje på Jägersro, vi tror det holder til en fremskutt plassering. Theatrical Award og Montgomery er de to største hjemmehåpene.

**Tips:** 13 Swing That Cat - 15 Golden Metalimo - 2 Montgomery. Outs: 3 Theatrical Award.

#### Rangering:

**A: 13 B: 15-3-2 C: 12-14-5-6-11-8-9-10-1-4-7**

### 9. LØP - V5-2 - MATEUS LADIES CUP - 2000 GRESS

Head Above Clouds skuffet sist, men da var også motstanden tøffere. Irish Lad har ikke fått det helt til i det siste, men har vist at han trives på Øvrevoll. Treer i dette løpet i fjor. Da vant Hilton Lady, som har en stigende formkurve. Mia har en bra rytter og må også regnes i dette selskapet.

**Tips:** 12 Head Above Clouds - 13 Irish Lad - 10 Mia. Outs: 3 Hilton Lady.

#### Rangering:

**A: 12-13-3 B: 10-4-1 C: 5-6-11-9-8-14-7-2-15**



Tipp riktig vinner i PEUGEOT  
Skandinavisk Mesterskap for 2-åringer. Se side 36





## V65 – V5

På Derbydagen er det mulig å spille både V65 (3.-8. løp) og V5 (8.-12. løp.). I V65 er det seks bestemte løp som inngår i spillet. Her er omsetningen høy, og dermed også muligheten til å vinne store summer. Du kan velge om du selv vil fylle ut en bong, eller om du vil spille en lyntotobong, hvor du lar maskinen velge hester for deg. Da sier du bare i luken, at du vil ha en lyntoto V65 for den prisen du ønsker å spille for. Setter du dine egne streker, får du innsatsen ved å multiplisere antall hester i hver avdeling. Minste innsats er 1 krone.

## Seier til Hansinger



Søndagens storløp i Gøteborg, Gøteborgs Stora Pris, ble en sikker triumf for Hansinger fra stall Cathrine Erichsen. Førstepremien var på 100 000 kroner, og selv om seieren ikke var så stor, var den sikker nok. Martin Rodriguez red et godt løp på vinneren, som ga drøyt ni ganger pengene. Archived ble nummer fire og Royal Miswaki nummer fem, mens de øvrige norske var uplassert. I ett av de øvrige løpene ble det seier til Eva Sundby-trente Cajun Star. Han vant sikkert med en halv lengde foran Singalullaby. Her ble vinneroddsen skrevet til 3.60. Tina Smith red et nytt godt løp på Cajun Star.

## 10. LØP – V5-3 –

### ERIK O STEENS MEMORIAL – 2400 GRESS

Hot Fudge var meget god sjette i Scandinavian Hot på Klampenborg. Kan være nok til å vinne her. Engelske Dancing Abbie har god klasse og må avgjort regnes. Negra del Oro er trolig vårt beste hjemmehåp, og Derbyvinneren fra 2006 skal også regnes. Trolig litt langt for Novasky og Lumen.

**Tips:** 6 Hot Fudge – 4 Dancing Abbie – 1 Will Be.  
**Outs:** 8 Negra del Oro.

### Rangering:

**A:** 6-4 **B:** 8-1-2 **C:** 5-7-3

## 11. LØP – V5-4 - ID SCANDINAVIA CUP – 2400 GRESS

Det vanskeligste løpet innenfor V5-rammen, etter vår oppfatning. Zimon gikk godt sist mot The Pirate, får tipset på det. Half Pint Bill går alt fra sprint til stayerløp og hevder seg stort sett hver gang. Cassini gjør en meget spennende årsdebut. Outsiderplassen er booket. Men her skiller det lite, og vi heldekker i V5.

**Tips:** 10 Zimon – 4 Half Pint Bill – 3 Hector.  
**Outs:** 1 Cassini.

### Rangering:

**A:** 10-4 **B:** 1-3-5- **C:** 9-8-7-6-2

## 12. LØP – V5-5 - LUFTHANSA CUP – 1600 GRESS

Fire hester møttes forrige torsdag, og de tok de fire første plassene. Vi tror at det løpet var så vidt bra at vi lar alle få plass på tipslinjen. Kanskje kan rekkefølgen endres, men vi gir Sang Real en sjanse til å legge på til to strake.

**Tips:** 7 Sang Real – 2 Flying Falk – 5 Oblancs.  
**Outs:** 14 Escarpada.

### Rangering:

**A:** 7-2-14 **B:** 5-12-4 **C:** 11-8-6-10-3-9-1-13

**Finn formtall for alle  
skandinaviske hester på  
[www.scanhand.dk](http://www.scanhand.dk)**



**GREY FOX RACING**  
**HORSES TRAINED BY SEAN CURRAN**

**HORSES FOR SALE**

Horse	Age	Monthly Invoice	Sex	Birth Date	Sire	Dam	Dam Sire
LET EM COME	6	0	Horse	2002	Rock Hopper	Pollys Leader	Supreme Leader
NORTHERN DESERT	9	0	Gelding	1999	Desert Style	Rosie's Guest	Be My Guest

The above 2 horses are available for sale to be trained by Sean Curran in England  
 Please feel free to make contact at any time. Seans details are as follows:

Mobile Phone Number: +44 7774 146169  
 Facsimile Number: +44 1993 825931  
 email: [info@greyfoxracing.co.uk](mailto:info@greyfoxracing.co.uk) www: [www: www.greyfoxracing.co.uk](http://www.greyfoxracing.co.uk)



**- STEDET FOR HESTEBILDER**



*Dagen er ikke helt den samme uten...*

# Tipp og vinn i Peugeot Skandinavisk Mesterskap for 2-åringer



Tipp riktig vinner i løp 2, Peugeot Skandinavisk Mesterskap for 2-åringer og du kan vinne et sett Peugeot salt-og pepperkverner, med en historisk bakgrunn på over 160 år!!

Fyll ut slippen nedenfor og lever den i svarkassen ved garderobeteltet/Sekretariatet før løpet starter

*Jeg tipper vinner av Peugeot Skandinavisk Mesterskap for 2-åringer 2008 blir:*

Hest nr. : .....

Navn: .....

Adresse: .....

Telefon: .....

Alder: .....



# 3 8

## VINNER AV ÅRETS GULLRATT I TYSKLAND



[www.peugeot.no](http://www.peugeot.no)



EKSPERTENE HAR SAGT SITT. Selv om en bil først og fremst skal frakte oss fra A til B, beskytte oss og ta hensyn til miljøet – så er det godt at noen også legger like mye vekt på kvalitet, design og kjørekomfort. Det er leserne av Bild am Sonntag, racerførere, biljournalister og andre profesjonelle bilfolk helt enig med oss i. De har kåret Peugeot 308 til vinneren av Årets Gullratt blant biler i kompaktklassen. Besøk din nærmeste Peugeot-forhandler i dag for å oppleve vinnerbilen.

**PRIS FRA KR 224.800,-**

# 308



**PEUGEOT**

Veil. priser pr. 01.05.2008 lev. Bertel O. Steen Drammen, inkl. leveringsomkostn. og frakt. Pris Peugeot 308 fra kr 224.800,-. Drivstofforbruk v/blandet kjøring fra 0,45 l/mil. CO<sub>2</sub> utslipp fra 120 g/km. 3 års/100.000 km garanti (etter forbrukerkjøpsloven er det en lengstefrist for reklamasjon på 5 år). Bildet er illustrasjonsfoto og utstyr kan avvike. Importør: Bertel O. Steen AS.

*Bertel O. Steen*

**Bertel O. Steen Asker & Bærum**  
Løxaveien 5, Rud  
Tlf.: 67 18 25 00



**BÆRUM KOMMUNES HEKKELØP**  
67000 - 33500 - 16100 - 10700 - 6700

3200 hær  
13.15

**Banerek:3.34,1 - Informacja (POL), he 5, 67 kg, 02-08-25**

For 3-årige og eldre hester.  
Vekt: 68 kg.  
Tillegg: For hver seier i 2008, 2 kg inntil 4 kg.  
Lettelse: Maidens 2 kg.  
Ærespremie. Minnepremie trener og rytter.  
Innskudd: Kr 3.000.

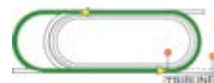

1	2	3	Tid:	Rangering
Vinner:	Plass:	Duo:	Trippel:	

**1 NAPOLEON (SWE)**

**72 Josephine Kelly, ar**



5. mbr h Diktat-Last Romance e Last Tycoon (Paleum AS)  
**BLÅ-RØD digonalt delt;striper;blå-rød. Animal Farm og Maria Jermehag**  
Ann Michanek, Sverige  
Tæ 09/03-1 29.000 h 1600 dt gd 1.42.9 Chorusso 59  
Jæ 27/03-5 22.000 av 2400 dt gd 2.40.5 Glen Elgin 56  
Tæ 11/05-1 35.000 av 3400hæ gd 4.01.4 Napoleon 69  
St 15/06-4 80.000 av 3700hæ lt 4.21.1 Napoleon 70  
Tæ 31/07-7 35.000 av 3800hæ gr 4.42.6 Napoleon 73

Livs: 19 5-4-2 308.000  
2008: 6 3-2-0 172.500  
2007: 7 1-2-1 96.500  
Caroline Play 61 69 9- 8 44.5 60 D. Williamson 67  
Napoleon 54 68 2- 4 41.3 54 M. Rodriguez 39  
Chief Command 71 - 1- 3,5 01.4 69 J. Kelly 31  
Omoto Sando 72 - 1- 1 21.1 70 J. Kelly 40  
Gilmore 69 - 1- 1 42.6 73 J. Kelly 17

**2 OMOTO SANDO (FR)**

**70 Henrik Engblom**



5. br v Trempolino-Mayreau e Slip Anchor (Nils Petter Gill)  
**GRÅ/BLÅ/ROSA harl;gråe;grå,blå,rosa. Stall Bonne Nuit**  
Arnfinn Lund, Øvrevoll  
Øv 05/06-1 37.500 h 2000 gr gd 2.04.9 Spirit Du Logis 52  
St 15/06-4 80.000 av 3700hæ lt 4.21.1 Napoleon 70  
Øv 03/07-2 27.500 av 3200hæ gd 3.42.6 Omoto Sando 74  
Øv 10/07-2 27.000 h 2000 gr gd 2.04.6 Negra del Oro 58  
Øv 31/07-5 27.000 h 1750 gr gd 1.49.3 Omoto Sando 56

Livs: 31 5-9-6 615.450  
2008: 7 2-2-0 120.200  
2007: 10 2-2-2 244.250  
Amaethon 62 82 3- 3,5 05.6 58 F. Johansson 92  
Omoto Sando 72 - 2- 2 21.5 72 H. Engblom 25  
Richard Dancer 69 - 1-15,5 42.6 74 H. Engblom 33  
Omoto Sando 55 81 2- 2 05.0 55 T. Smith 60  
Road To Mandalay 6281 1- 0,5 49.3 56 P. Pinto 96

**3 RICHARD DANCER**

**B 70 Donal MacAuley, ar**



5. br v Richard of York-Morten's Secret e Blair's Cove (Stall Unna)  
**BLÅ/hvitt kryss;blå/hvitt sjakrutet. Stall X-ERK**  
Hallvard Soma, Øvrevoll  
Øv 05/06-7 22.500 h 1750 gr gd 1.49.4 Zimon 65  
St 15/06-4 80.000 av 3700hæ lt 4.21.1 Napoleon 70  
Øv 03/07-2 27.500 av 3200hæ gd 3.42.6 Omoto Sando 74  
Øv 24/07-1 27.500 av 3200hæ gd 3.41.5 Richard Dancer 69  
Øv 14/08-8 115.000 av 1750 gr tg 1.57.0 Yorkshire Lad 59

Livs: 30 4-6-2 476.850  
2008: 5 1-1-0 58.750  
2007: 8 2-4-1 184.190  
Clericuzio 52 74 Strøket (veterinærerklæring)  
Omoto Sando 72 - 5- m 27.1 68 M. Batchelor 79  
Richard Dancer 69 - 2-15,5 45.7 B69 D. MacAuley 32  
Oranais 65 - 1- 7,5 41.5 B69 M. Batchelor 23  
Northern Pal 59 74 5- 6,5 58.3 B59 F. Diaz 40

**4 FRIENDS FOREVER (DEN)**

**B 68 Niklas Loven**



7. f v Itsabrahma-IL-X e Fanaan (Bernar Olsen)  
**RØD/hvitt skive;sorte;rød/sort. Wenche Hestad**  
Rune Haugen, Skoger  
Øv 17/05-1 27.500 av 3200hæ gd 3.46.4 Taniec 68  
Øv 31/05-1 27.500 av 3200hæ mk 3.48.3 Friends Forev 72  
Øv 28/06-8 27.500 av 3200hæ gd 3.41.8 Richard Dancer 66,5  
Øv 19/07-1 27.500 av 3200hæ nt 3.44.6 Friends Forever 69  
Øv 24/07-5 22.500 h 2800 gr gd 3.04.4 Liger 62

Livs: 35 6-4-4 223.593  
2008: 0 0-0-0 0  
2007: 4 0-2-1 75.350  
Legend Hill 72 - 3- 2 46.8 68 N. Loven 64  
Richard Dancer 65,5 - 1- 3 48.3 72 N. Loven 14  
Friends Forever 73 - 2-hod 41.8 73 N. Loven 25  
Richard Dancer 65,5 - 1- 1 44.6 B69 N. Loven 30  
Red Tsunami 57 68 Strøket (nedsatt allmentils)

**5 MICK JEROME (IRE)**

**68 Sean Curran**



7. br v Kahyasi-Acquilata e Irish River (Airlie Stud)  
**BLÅ/grønn kløver;blå;blå. Liv Sæther Myskja**  
Rune Haugen, Skoger  
Kl 18/04-5 25.000 av 1730 gr mk 1.48.5 The Pirate 60  
Øv 17/05-6 600.000 av 2400 gr gd 2.33.9 Appel Au Maître 59  
Tæ 03/06-3 35.000 av 2800 gr gd 2.54.4 Mick Jerome 54  
Øv 03/07-8 400.000 av 2200 gr gd 2.15.9 Alpacco 59  
Kl 03/08-8 300.000 av 2400 gr lt 2.26.0 Chinese Mandarin 58

Livs: 42 7-7-7 1.946.124  
2008: 5 1-0-0 35.000  
2007: 7 0-1-2 127.950  
Alpino Chilen 56 87 6- 4 49.3 56 M. Santos 136  
The Pirate 58 87 6- 7,5 35.4 58 M. Santos 323  
Polar Bear 54 87 1- 2,5 54.4 54 L. Dettori 14  
Alnitak 59 87 7- 6,5 17.2 59 F. Diaz 191  
Peas And Carrots 5986 9- 9 27.8 58 L. Santos 689

**6 ORANAIS (FR)**

**66 Marcus Foley**



6. br v Sleeping Car-Belle D'Oran e Quart de Vin (Jacques Cypres et Laurent Couetil)  
**GRØNN-GUL ruter;gule;grønn-gul. Renew HB**  
Dennis Persson, Sverige  
Tæ 22/05-9 30.000 av 3500 st gd 4.27.2 Chow 71  
St 15/06-7 120.000 av 4200 st lt 5.10.0 Lights Out 67  
Tæ 17/07-7 35.000 av 4000 st gd 4.51.1 Lights Out 74  
Øv 24/07-1 27.500 av 3200hæ gd 3.41.5 Richard Dancer 69  
Tæ 14/08-13 35.000 av 3500 st nt 4.41.6 Lights Out 74

Livs: 32 0-6-0 220.989  
2008: 5 0-2-0 50.050  
2007: 18 0-2-0 78.698  
Over The Firs 69 - 4- 9 29.0 67 H. Engblom 62  
Neptune July 71 - 4- m 15.5 67 H. Engblom 125  
Neptune July 74 - 0- Falt på hinder 68 H. Engblom 190  
Oranais 65 - 2- 7,5 43.0 65 H. Engblom 70  
Oranais 68 - 2- 3,5 42.3 68 H. Engblom 71

**Tipp riktig vinner i PEUGEOT**  
**Skandinavisk Mesterskap for 2-åringer. Se side 36**

**Øvrevoll Galopp AS gir 500 kr. til best presenterte ekvipasje**

Vær med på sesongens  
hotteste trend!

## Nylansering fra ARTDECO PURE MINERALS Totalkonsept



*pure* ● ● ●  
MINERALS  
© ARTDECO

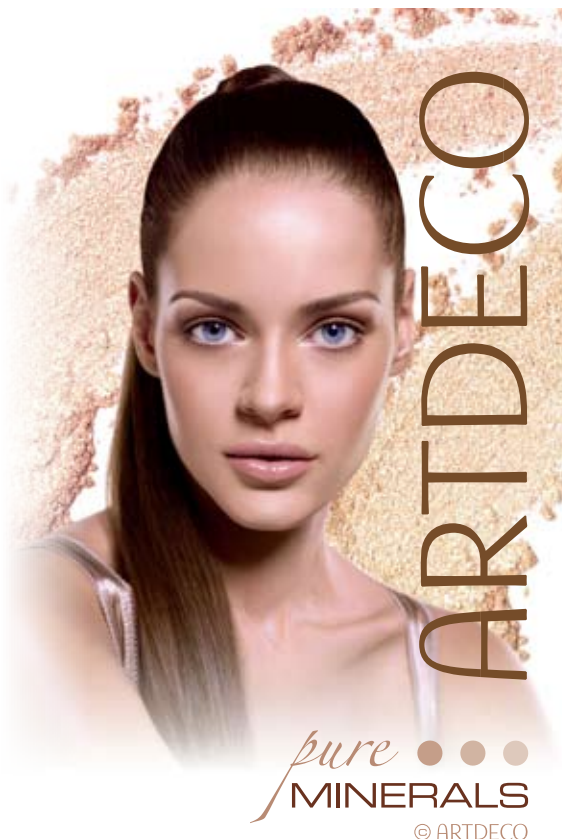

*pure* ● ● ●  
MINERALS  
© ARTDECO

## DEN VERDENSKJENTE TRENEREN MONTY ROBERTS KOMMER TILBAKE TIL NORGE FOR Å JOBBE MED HESTER ANDRE GIR OPP.

**NORSK RIKSTOTO CUP gir en vintersjanse av de sjeldne!**  
Du kan vinne billetter til Monty Roberts besøk 20. september.

Tipp rett vinner i 4. løp, og du kan vinne 2 billetter.  
Tipp rett 1. og 2. hest, og du kan vinne  
4 billetter til arrangementet.  
Tippeskjema finner du i informasjons-/garderobeteltet.

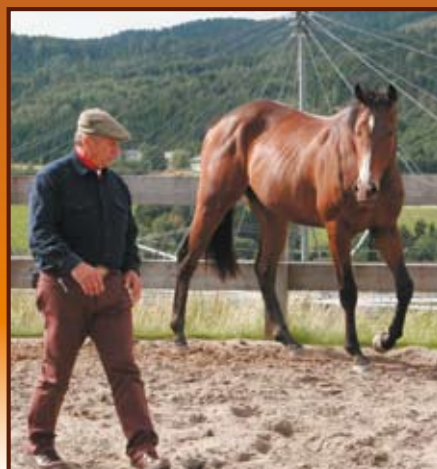
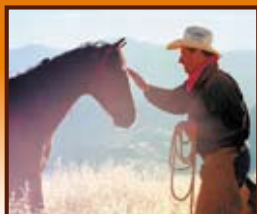

## OPPLEV MONTY ROBERTS – 20. SEPTEMBER!

Hønefoss og Ringerike Rideklubb, Bærengsletta –Hønefoss

[www.billettsservice.no](http://www.billettsservice.no) –tel. 815 33 133. Mer info finner du på [www.montyroberts.no](http://www.montyroberts.no)

  
JOIN UP



**PEUGEOT SKANDINAVISK MESTERSKAP FOR 2-ÅRINGER** 1350 gr  
**115000 - 57500 - 27600 - 18400 - 11500** 13.45

**Banerek: 1.19,1 - Musadif (USA), h 6, 58 kg, 04-07-29**

For 2-årige skandinavisk oppdrettede hester.

Vekt: 59 kg.

Ærespremie. Minnepremie til trener og rytter.

Innm avg: 4.600 kr.



1	2	3	Tid:	Rangering
Vinner:		Plass:		Duo:
				Trippel:



**1 AEROLINE (DEN) 59 Espen Ski**  
 2, br h Primatico-Mongolian One e Monsanto (Bernier Olsen)  
**GRØNN rød og hvite ruter; hvite; rød. Bernier Olsen**  
 Niels Petersen, Øvrevoll  
 Livs: 1 0-0-0 3.000  
 2008: 1 0-0-0 3.000  
 2007: 0 0-0-0 0  
 Formtall: 0  
 Øv 17/07-11 k 900 gr gd 0.55.4 Buen Rumbero 58 Windiana 58 - 3- 5,5 56.5 58 E. Ski  
 Øv 14/08-1 30.000 av 1200 gr tg 1.15.1 Our Decision 59 Tatoosh 57 - 5-13,5 17.8 59 D. Danekilde 222



**2 PICTURE PERFECT (SWE) 57 Fernando Diaz**  
 2, mbr he Celtic Swing-Clois Mor e Ela-Mana-Mou (Bo Helander)  
**CERISE/blå bomber; cerise; cerise/blå. Stall Trick or Treat og Noel F Glynn**  
 Rune Haugen, Skoger  
 Livs: 1 0-1-0 37.500  
 2008: 1 0-1-0 37.500  
 2007: 0 0-0-0 0  
 Formtall: 0  
 Øv 29/05-11 k 900 gr gd 0.57.3AI Ghoutir 58 Picture Perfect 56 - 2- 1 57.5 56 D. Danekilde  
 Tæ 22/07-2 30.000 ma 1150 gr gd 1.09.2 Richelle 57 Riscall 57 - Strøket (sore shins)  
 Øv 31/07-1 75.000 av 1200 gr gd 1.13.1 Kilcoona 59 Picture Perfect 59 - 2- 3,5 13.8 59 D. Danekilde 57



**3 REVENTON (DEN) 59 Jacob Johansen**  
 2, mbr h Academy Award-Raadyr e Cajun Cadet (A Elsass og M Hjorth Jensen)  
**BURGUNDER/GUL diablo; burg; bur/gul. Lone Kaj-Nielsen**  
 Bent Olsen, Danmark  
 Livs: 2 2-0-0 110.000  
 2008: 2 2-0-0 110.000  
 2007: 0 0-0-0 0  
 Formtall: 0  
 Kl 29/06-1 35.000 av 1200 gr gd 1.11.0 Reventon 58 Diamond Of Yo 56 - 1- 5 11.0 58 F. Diaz 28  
 Kl 03/08-4 75.000 av 1200 gr tg 1.12.1 Reventon 59 Finn Ind Again 59 - 1- 1 12.1 59 A. Munro 15



**4 CATCHING THE STORM 57 Kim Andersen**  
 2, br he Deceptor-Persian Flight e Catrail (Las Pampas Polo Team)  
**KONGEBLÅ/hvit stjerne; hvite; hvit. Oddbjørn Liberg**  
 Are Hylmdo, Øvrevoll  
 Livs: 1 1-0-0 60.000  
 2008: 1 1-0-0 60.000  
 2007: 0 0-0-0 0  
 Formtall: 0  
 Øv 15/06-11 k 900 gr mk 0.58.5 Catching The Storm 56 Let's Do It 56 - 1- 4 58.5 56 T. Smith  
 Øv 03/07-1 60.000 av 900 gr gd 0.55.4 Ylja 57 Fighting Spirit 59 - Strøket (luftveisinfeksjon)  
 Øv 24/07-2 60.000 av 1200 gr gd 1.13.9 Catching The S 57 Working Class H 59 - 1- 6 13.9 57 K. Andersen 26



**5 EL MIRACLE (SWE) 59 Mark Larsen**  
 2, br h Funambule-L'Arc De Ciel e Bay Comeau (K/S Race & Breed)  
**GUL/røde vinkler; gul/røde stj.; rød. K/S Race & Breed**  
 Ole Larsen, Sverige  
 Livs: 2 0-0-1 15.500  
 2008: 2 0-0-1 15.500  
 2007: 0 0-0-0 0  
 Formtall: 0  
 Tæ 22/07-2 30.000 ma 1150 gr gd 1.09.2 Richelle 57 Riscall 57 - 5- 10 11.2 59 M. Larsen 194  
 Gg 15/08-6 25.000 ma 1400 gr nt 1.28.6 Honey Rider 57 The Bishop's Joy 59 - 3- 4,5 29.5 59 M. Larsen 87



**6 DIAMOND OF YORK (DEN) 57 Nicholas Cordrey**  
 2, br he Richard of York-All Right e Always Fair (York Stutteri)  
**BLÅ, hvite seler; striper; blå. Klub Lemmon**  
 Søren Jensen, Danmark  
 Livs: 2 0-1-0 27.000  
 2008: 2 0-1-0 27.000  
 2007: 0 0-0-0 0  
 Formtall: 0  
 Kl 29/06-1 35.000 av 1200 gr gd 1.11.0 Reventon 58 Diamond Of Yo 56 - 2- 5 11.8 56 L. Villarroel 57  
 Kl 03/08-4 75.000 av 1200 gr lt 1.12.1 Reventon 59 Finn Ind Again 59 - 4- 1,5 12.4 57 L. Villarroel 91



**7 RICHELLE (SWE) 57 Manuel Martinez**  
 2, mbr he Richard of York-Syphelle e Balleroy (Stall Amigo)  
**BURG/hvite stjerner; hvite; hvit/burg. Stall Amigo**  
 Are Hylmdo, Øvrevoll  
 Livs: 3 1-0-1 42.000  
 2008: 3 1-0-1 42.000  
 2007: 0 0-0-0 0  
 Formtall: 0  
 Øv 26/06-11 k 900 gr mk 0.57.8 Fighting Spirit 58 Richelle 56 - 2- 0,5 57.9 56 J. McLaughlin  
 Tæ 03/07-5 30.000 ma 1150 gr gd 1.10.1 Peggy Sue 57 Woodstar 59 - 3- 3 10.7 57 C. Lopez 117  
 Tæ 22/07-2 30.000 ma 1150 gr gd 1.09.2 Richelle 57 Riscall 57 - 1- 4 09.2 57 K. Andersen 48  
 Øv 14/08-1 30.000 av 1200 gr tg 1.15.1 Our Decision 59 Tatoosh 57 - 4-12,5 17.6 57 K. Andersen 25



*Smågardistene  
 spiller fanfare  
 for vinnerne.*





**8 THE ONE AND ONLY (DEN) 59**  
 2. sk h Pistachio-Blizzard Queen e Forzando (Stutteri Hjørtebo)  
**GRÅ/BLÅ/ROSA harl;gråe;grå,blå,rosa. Stall Bonne Nuit**  
 Arnfinn Lund, Øvrevoll  
 Øv 10/07-11 k 900 gr gd 0.56.2 Kilcoona 58  
 Øv 07/08-11 k 900 gr nt 0.56.4 Tatoosh 56  
 Øv 14/08-1 30.000 av 1200 gr tg 1.15.1 Our Decision 59

**Pascalina Pinto**

Livs: 1 0-0-1 7.200  
 2008: 1 0-0-1 7.200  
 2007: 0 0-0-0 0  
 Formtall: 0  
 Vladmira 56 - Stroket (feilannmeldt)  
 The One And Only 58 - 2- 9 58.2 58 P. Pinto  
 Tatoosh 57 - 3- 9,5 17.0 59 P. Pinto 62



**9 MOON CITY (DEN) 59**  
 2. br h Sagacity-Liffey Moon e Irish River (Stutteri Hjørtebo)  
**BLÅ,hvit stjerne;røde ermb;hvit. Stall Limone**  
 Wido Neuroth, Øvrevoll  
 Øv 03/07-11 k 900 gr gd 0.55.0 Wood Hill 58  
 Øv 14/08-11 k 950 gr tg 1.05.2 Handsome Hawk 59

**Jan-Erik Neuroth, I**

Livs: 0 0-0-0 0  
 2008: 0 0-0-0 0  
 2007: 0 0-0-0 0  
 Formtall: 0  
 Madame lf 59 - Stroket (feilannmeldt)  
 Moon City 59 - 2- 0,5 05.3 59 C. Lopez



**10 WORKING CLASS HERO 59**  
 2. br v Deceptor-Folita e Lomitas (Fam. E. Nagell-Erichsen)  
**HVIT/RØD/BLÅ/vinkler,hv/bl,hv/r/blå. High Time Racing**  
 Rune Haugen, Skoger  
 Øv 17/07-11 k 900 gr gd0.55.4Buen Rumbero 58  
 Øv 24/07-2 60.000 av 1200 gr gd 1.13.9 Catching The S 57

**David Sanchez**

Livs: 1 0-1-0 30.000  
 2008: 1 0-1-0 30.000  
 2007: 0 0-0-0 0  
 Formtall: 0  
 Windiana 58 - 4- 6,5 56.7 58 J. Johansen  
 Working Class H 59 - 2- 6 15.1 59 J. Johansen 91



**11 ELEKTRON (DEN) 59**  
 2. br h Most Welcome-Snap Drive e Hernando (Buck Racing)  
**GUL/rød cartouche;gule;gul. Buck Racing**  
 Cathrine Erichsen, Øvrevoll  
 Øv 10/07-11 k 900 gr gd 0.56.2 Kilcoona 58  
 Øv 24/07-2 60.000 av 1200 gr gd 1.13.9 Catching The S 57

**Carlos Lopez**

Livs: 1 0-0-0 9.600  
 2008: 1 0-0-0 9.600  
 2007: 0 0-0-0 0  
 Formtall: 0  
 Vladmira 56 - 5- 8,5 57.9 58 J. McLaughlin  
 Working Class H 59 - 4- 8,5 15.6 59 L. Santos 149



**12 FIGHTING SPIRIT 59**  
 2. sk h Troon-Crystal Light e Lotus Pool (Margareth Bøhn)  
**MBLÅ,iblå emblem,mblå,iblå dusk. Stall Fighting Spirit**  
 Lisette Olai-Olssen, Øvrevoll  
 Øv 26/06-11 k 900 gr mk 0.57.8 Fighting Spirit 58  
 Øv 03/07-11 60.000 av 900 gr gd 0.55.4 Ylja 57  
 Øv 24/07-2 60.000 av 1200 gr gd 1.13.9 Catching The S 57

**Tina Smith**

Livs: 2 0-1-1 44.400  
 2008: 2 0-1-1 44.400  
 2007: 0 0-0-0 0  
 Formtall: 0  
 Richelle 56 - 1- 0,5 57.8 58 T. Smith  
 Fighting Spirit 59 - 2- 6 56.6 59 T. Smith 13  
 Working Class H 59 - 3- 6,5 15.2 59 T. Smith 46



**13 EMPEROR (SWE) B 59**  
 2. f h Most Welcome-Composit-A e Persian Bold (Rævdansens Stuteri)  
**GUL,sort V;gule;gul,sort ruter. Stall Grenerie AB**  
 Are Hyldmo, Øvrevoll  
 Øv 19/06-11 k 900 gr mk 0.59.8 Emperor 58  
 Øv 10/07-1 30.000 av 1200 gr gd 1.14.4 Madame lf 57  
 Gg 15/08-6 25.000 ma 1400 gr nt 1.28.6 Honey Rider 57

**Per-Anders Gråberg**

Livs: 2 0-0-1 11.200  
 2008: 2 0-0-1 11.200  
 2007: 0 0-0-0 0  
 Formtall: 0  
 Ziyw Skate 58 - 1- hod 59.8 58 J. McLaughlin  
 Salontyre 59 - 3- 8,5 16.1 59 L. Hammer-Hansen 72  
 The Bishop's Joy 59 - 4- 5,5 29.7 59 F. Diaz 33



**14 OUR DECISION (DEN) 59**  
 2. br h Okawango-Starving e Starborough (Stutteri Hjørtebo)  
**BURGUNDER hvit stolpe;bur;hv. Stall Grand Cru**  
 Wido Neuroth, Øvrevoll  
 Øv 03/07-11 k 900 gr gd 0.55.0 Wood Hill 58  
 Øv 10/07-11 k 900 gr gd 0.56.2 Kilcoona 58  
 Øv 14/08-1 30.000 av 1200 gr tg 1.15.1 Our Decision 59

**Lennart Hammer-Hansen**

Livs: 1 1-0-0 30.000  
 2008: 1 1-0-0 30.000  
 2007: 0 0-0-0 0  
 Formtall: 0  
 Madame lf 59 - Stroket (feilannmeldt)  
 Vladmira 56 - 3- 3,5 56.9 58 Z. Benedek  
 Tatoosh 57 - 1- 2 15.1 B59 C. Lopez 41



**15 ROYAL LEGEND (DEN) B 57**  
 2. f h Silca Legend-Royal Filly e Zilzal (Light Valley Stud)  
**TURKISE;turkise;turkis. NVA Racing**  
 Hanne Bechmann, Danmark  
 Kl 03/08-4 75.000 av 1200 gr lt 1.12.1 Reventon 59

**Cathrine Weilby**

Livs: 1 0-0-1 20.000  
 2008: 1 0-0-1 20.000  
 2007: 0 0-0-0 0  
 Formtall: 0  
 Finn Ind Again 59 - 3- 1,5 12.4 57 C. Weilby 122



**Buss Gardermoen - Øvrevoll søndag 24. august.**

Norbuss henter gjester og aktive som skal til Øvrevoll, plattform 23, avgang ca kl 12.00 Retur Gardermoen etter siste løp.

Pris 150,- pr person pr vei.

**Øvrevoll Galopp AS gir 500 kr. til best presenterte ekvipasje**



# STABÆK FOTBALL DERBY MILEN

100000 - 50000 - 24000 - 16000 - 10000

1600 gr

14.15

**Banerek: 1.37,0 - Rose Of Miami (IRE), h 4, 56 kg, 91-05-09**

For 3-årige hester som har betalt de 7 første terminene i Norsk Derby 2008.

Vekt: 59 kg.

Ærespremie, akvarell av Berit Neuroth til eier. Minnepremie til trener og rytter.

Innm avg: 0 kr.



1	2	3	Tid:	Rangering
Vinner:	Plass:	Duo:	Trippel:	

## CHECK RAISE (GB)

## 57 Tina Smith

1

3, br he Largesse-Not A Word e Batshoof (Henry and Rosemary Moszkowics)

**TURKIS; rød/hvite striper; striper Jon Thorstensen og Bjørn Walgren**

Eva Sundbye, Øvrevoll

Formtall: 64

Livs: 14 0-0-3 37.200

2008: 8 0-0-2 24.200

2007: 6 0-0-1 13.000

Øv 03/07-10	20.000 ma 1600	gr gd	1.41.3	Aquila Flyer 58
Øv 24/07-6	52.500 h 1600	gr gd	1.40.4	Mia 59
Øv 31/07-2	20.000 h 2400	gr gd	2.40.4	Sweet Soul Diva 60
Øv 07/08-5	125.000 av 2400	gr nt	2.43.4	Distant Star 59
Gg 17/08-3	18.000 h 2200	gr gd	2.19.4	Downbeat 61

Batistuta 58	65	6- 7	42.7	56	P. Gråberg	45
Bonne Easter 58	64	4- 3	41.0	60.5	L. Santos	289
Second Wind 58	64	3- 3	41.0	63.5	C. Engebretsen	72
Graffiti 59	64	7-11,5	45.7	59	L. Santos	121
Rocky Marciano 64	64	Strøket (feil i løpsprogram)				



## HERMION (DEN)

## B 59 Lennart Hammer-Hansen

2

3, br h Final Appearance-Princess Dawn e Fanaan (Stutteri Hjørtebo)

**LYSBLÅ/BRUN harlekinruter; iblå; iblå. Morten Buskop**

Wido Neuroth, Øvrevoll

Formtall: 77

Livs: 8 1-2-1 207.203

2008: 5 0-2-1 145.800

2007: 3 1-0-0 61.403

Øv 05/06-2	20.000 av 2200	gr gd	2.20.4	Artie Bucco 59
Kl 29/06-8	400.000 av 2400	gr gd	2.27.6	Master Kid 59
Jæ 11/07-6	382.000 av 1730	dt gd	1.48.5	Swing That Cat 59
Tæ 22/07-7	324.320 av 1600	gr gd	1.36.6	Arcus 59
Jæ 10/08-6	182.000 av 1730	dt mk	1.49.9	Simian 59

Hermion 61	74	2- hls	20.4	B61	F. Johansson	39
Carpe Diem 59	75	5-12,5	30.1	B59	L. Hammer-Hansen	262
Egon 59	75	Strøket (luftveisinfeksjon)				
Duriana 57	75	11- 8	38.2	59	F. Johansson	235
Hermion 59	75	2- 2	50.3	B59	L. Hammer-Hansen	129



## CORTEEZ PRIDE (DEN)

## 59 Manuel Martinez

3

3, br h Dyhim Diamond-Cozzene's Pride e Cozzene (Stutteri Blesbjerg)

**LYSEBLÅ; lyseblå. Provence Hotels Holding**

Lars Kelp, Danmark

Formtall: 74

Livs: 3 1-0-1 41.063

2008: 1 1-0-0 25.000

2007: 2 0-0-1 16.063

Kl 27/10-2	25.000 av 1200	gr gd	1.15.2	Queen Mambo 57
Jæ 11/11-3	100.000 av 1200	dt gd	1.14.6	Premier 57
Kl 03/08-3	25.000 av 1300	gr lt	1.17.4	Corteez Pride 53

Cut Royale 59	-	3- 6	16.4	59	C. Lopez	112
Opening Night 59	-	5- 6	15.8	59	L. Santos	285
Tequila Heat 53	71	1- 1	17.4	53	M. Martinez	168



## WANNABEAWARDED (DEN)

## B 57 Fernando Diaz

4

3, br he Academy Award-Mish e Hernando (Stall Heia)

**SORT; rød/sorte harl.ruter; sort/rød. Stall Heia**

Hallvard Soma, Øvrevoll

Formtall: 68

Livs: 11 1-1-1 109.800

2008: 5 0-0-1 12.300

2007: 6 1-1-0 97.500

Øv 09/06-6	75.000 av 2000	gr gd	2.06.8	Theatrical Award 57
Kl 29/06-7	50.000 av 2400	gr gd	2.31.6	Calvados 59
Øv 17/07-5	115.000 av 1800	gr gd	1.50.3	Artie Bucco 59
Øv 24/07-3	20.000 av 1800	gr gd	1.51.2	Danetime Music 62
Øv 07/08-5	125.000 av 2400	gr nt	2.43.4	Distant Star 59

Fortaleza 57	73	5- 8	08.4	57	E. Ski	184
My Imagination 59	71	Strøket (veterinærerklæring)				
Clauses Star 59	71	9-17,5	53.8	57	E. Ski	226
Graffiti 55	69	3- 4	52.0	B58	F. Diaz	53
Graffiti 59	69	10- m	48.6	B59	E. Ski	150



## MAREZZO (SWE)

## 59 Manuel Santos

5

3, br v Pennekamp-Bezza e Bob Back (Inger og Lennart Linell)

**HVIT; rød stjerne; hvite; rød. Club Marezzo Support**

Bent Olsen, Danmark

Formtall: 72

Livs: 7 1-0-0 40.500

2008: 5 0-0-0 12.500

2007: 2 1-0-0 28.000

Kl 02/05-1	20.000 av 2200	gr gd	2.27.8	Vivaldi 59
Kl 25/05-7	20.000 av 2200	gr lt	2.16.4	Classical Wor 59
Kl 14/06-7	25.000 av 2270	gr lt	2.23.7	Carpe Diem 59
Kl 29/06-7	50.000 av 2400	gr gd	2.31.6	Calvados 59
Jæ 10/08-1	50.000 av 2400	dt mk	2.37.6	Calvados 59

Fly To The Pa 59	-	4- 4	3 28.4	59	J. Johansen	34
Carpe Diem 61	-	5- 11	18.6	58	J. Johansen	114
Superman 56	-	5- 5	24.7	58	C. Weilby	238
My Imagination 59	73	6- 4,5	32.5	59	J. Johansen	38
El Classico 59	72	5- 7	39.0	59	J. Johansen	115



## CHIEF ERIC (GB)

## 59 Carlos Lopez

6

3, sk v Slickly-Last Romance e Last Tycoon (Itchen Valley Stud)

**HVIT/blå stjerner; stjerner; rød. Libra Racing**

Cathrine Erichsen, Øvrevoll

Formtall: 72

Livs: 4 0-0-0 0

2008: 3 0-0-0 0

2007: 1 0-0-0 0

Gb 24/08-2	43.710 ma 1400	gr gd	1.26.3	Perfect Act 56
Gb 24/03-4	37.025 ma 1400	gr mk	1.28.7	Magnitude 58,5
Gb 19/04-3	63.238 ma 1600	gr gd	1.42.6	Moyenne Corni 58,5
Øv 31/07-3	50.000 av 2200	gr gd	2.20.3	Vivaldi 59

Doctor Robert 58,5	-	5- 6,5	27.6	57	W. Buick	660
Tawzeaa 58,5	-	5-10,5	30.8	57	W. Buick	152
French Art 58,5	-	13- m	47.4	58,5	N. Callaghan	140
Amazer 59	74	10- m	24.9	59	M. Martinez	120



## DIRECTA LUBECA (IRE)

## 57 Jacob Johansen

7

3, br he Black Sam Bellamy-Directa Germania e Priolo (Gestut Directa)

**GRÅ/rød stjerne; grå/røde stjerner. Galaxy Racing**

Rune Haugen, Skoger

Formtall: 62

Livs: 7 0-1-1 24.880

2008: 4 0-1-1 19.680

2007: 3 0-0-0 5.200

Øv 17/05-3	30.000 av 1600	gr gd	1.40.7	Better Built 58
Øv 29/05-8	20.000 ma 1400	gr gd	1.40.6	Trieste 57
Øv 19/06-1	27.000 av 2000	gr mk	2.14.2	Big Ransom 56
Øv 24/07-3	20.000 av 1800	gr gd	1.51.2	Danetime Music 62
Øv 07/08-5	125.000 av 2400	gr nt	2.43.4	Distant Star 59

Montgomery 56	61	Strøket (feber)				
Directa Lubeca 57	61	2- 5,5	41.7	57	J. Johansen	128
Sang Real 58	67	3- 12	16.6	54	P. Gråberg	41
Graffiti 55	66	4- 10	53.2	55	J. Johansen	102
Graffiti 59	64	11- m	48.8	59	F. Diaz	333



	<b>8</b>	<b>TICMOTOR</b>	<b>59</b>	<b>Marie Fretheim</b>	Livs: 11 2-3-3 230.150	
		3. mbr h Academy Award-Ticket To Ride e Prince Sabo (Stall MCM)			2008: 5 2-0-2 70.000	
		<b>HVIT/emblem;hvite/blå bomber;hv/blå. Stall MCM</b>			2007: 6 0-3-1 160.150	
		Jacob H Fretheim, Skoger	Formtall: 73			
		Øv 17/04-2 20.000 ma 1100 dt gd 1.08.3 Ticmotor 58	I Dont Do Walk 56	70 1- 0,5 08.3	58 M. Fretheim	32
		Øv 17/05-8 20.000 av 1200 gr gd 1.12.6 Ticmotor 58	Maria Møy 58	70 1- 1,5 12.6	58 M. Fretheim	25
	Øv 29/05-3 75.000 av 1200 gr gd 1.11.2 Maria Møy 57	Fortaleza 57	75 3- 1 11.4	59 M. Fretheim	17	
	Øv 17/07-1 30.000 av 1200 gr gd 1.11.3 Hansinger 57	Bucksmoke 60	75 7- 13 13.9	60 M. Fretheim	116	
	Øv 07/08-2 50.000 av 1200 gr nt 1.14.3 Maria Møy 58	Orkan 60	75 3- 2,5 14.8	60 M. Fretheim	41	

	<b>9</b>	<b>VAMP (FR)</b>	<b>59</b>	<b>Kim Andersen</b>	Livs: 5 0-1-0 24.600	
		3. br v Dubai Destination-Tropezina e Entrepreneur (Mr Johannes Van Der Weide)			2008: 5 0-1-0 24.600	
		<b>ORANGE/grønn harl;orange;or/gr stj. Fam. E. Nagell-Erichsen</b>			2007: 0 0-0-0 0	
		Jacob H Fretheim, Skoger	Formtall: 72			
		Øv 24/04-2 20.000 ma 1600 dt gd 1.47.4 Amazer 59	Big Ransom 59	- 4- 4,5 48.3	59 M. Fretheim	141
		Øv 08/05-2 20.000 av 1600 dt gd 1.45.2 Northern Pal 64	Lach 64	- 4- 19 49.0	56 F. Johansson	64
	Øv 05/06-2 20.000 av 2200 gr gd 2.20.4 Artie Bucco 59	Hermion 61	64 4- 3 21.0	57 M. Fretheim	104	
	Øv 26/06-8 20.000 ma 2200 gr mk 2.24.0 Montfalcone 57	Vamp 57	69 2- 1 24.2	57 M. Fretheim	31	
	Øv 31/07-3 50.000 av 2200 gr gd 2.20.3 Vivaldi 59	Amazer 59	71 5- 7 21.7	59 M. Fretheim	81	

	<b>10</b>	<b>LATAKIA (GER)</b>	<b>B 57</b>	<b>Espen Ski</b>	Livs: 8 1-2-3 381.560	
		3. f he Tertullian-Lady Fox e Monsun (Klaus Bert u.a.)			2008: 4 0-2-1 175.000	
		<b>BLÅ/grønt kryssbelte;blå;grønn. Oslo Racing Stables AS</b>			2007: 4 1-0-2 206.560	
		Niels Petersen, Øvrevoll	Formtall: 83			
		Tæ 14/10-8 194.750 av 1600 gr nt 1.42.6 Sirjoshua Rey 59	Celeste 57	79 4- 11 44.8	57 E. Ski	73
		Kl 25/05-6 100.000 av 1600 gr lt 1.34.8 Sydney 58	Sweet Fox Fev 58	78 3- 1 35.0	58 E. Ski	86
	Øv 26/06-6 175.000 av 1600 gr mk 1.41.2 Theatrical Award 59	Latakia 59	78 2- 1 41.4	B59 E. Ski	88	
	Øv 17/07-6 125.000 av 1600 gr gd 1.39.3 Miss The Boat 59	Latakia 56	79 2- 2,5 39.8	B56 E. Ski	48	
	Jæ 10/08-6 182.000 av 1730 dt mk 1.49.9 Simian 59	Hermion 59	85 6- 6,5 51.2	57 E. Ski	19	

	<b>11</b>	<b>ZEN CAT</b>	<b>B 59</b>	<b>Per-Anders Gråberg</b>	Livs: 6 0-1-1 28.300	
		3. f v Joup-Persian Flight e Catrail (Las Pampas Polo Team)			2008: 3 0-1-0 12.500	
		<b>ORANGE/embl.brune sk.kl;orange;gul. Las Pampas Polo Team</b>			2007: 3 0-0-1 15.800	
		Ole Larsen, Sverige	Formtall: 67			
		Øv 08/11-1 32.500 av 1600 dt gd 1.47.3 Andy Capp 57	Whisperingline 57	- 3- 2 47.7	59 E. Ski	41
		Øv 17/05-3 30.000 av 1600 gr gd 1.40.7 Better Built 58	Montgomery 56	66 10- 17 44.1	57 Y. Durant	248
	Gg 01/06-4 25.000 av 1400 gr lt 1.24.2 Sevilla 55	In A Pickle 55	66	Stroket (infeksjon)		
	Tæ 24/07-4 25.000 av 1600 gr gd 1.39.0 Hawk And I 59	Zen Cat 59	66 2- 2 39.4	B59 P. Gråberg	87	
	Øv 31/07-3 50.000 av 2200 gr gd 2.20.3 Vivaldi 59	Amazer 59	67 7- 13 22.9	B59 P. Gråberg	152	

	<b>12</b>	<b>FORTALEZA</b>	<b>57</b>	<b>Fredrik Johansson</b>	Livs: 7 1-2-3 224.200	
		3. f he Cajun Cadet-Folita e Lomitas (Johan Sohlberg)			2008: 5 0-2-2 122.800	
		<b>ORANGE/grønn harl;orange;or/gr stj. Fam. E. Nagell-Erichsen</b>			2007: 2 1-0-1 101.400	
		Wido Neuroth, Øvrevoll	Formtall: 75			
		Øv 17/05-8 20.000 av 1200 gr gd 1.12.6 Ticmotor 58	Maria Møy 58	72 3- 3 13.2	B56 F. Johansson	39
		Øv 29/05-3 75.000 av 1200 gr gd 1.11.2 Maria Møy 57	Fortaleza 57	72 2- 1 11.4	57 F. Johansson	110
	Øv 09/06-6 75.000 av 2000 gr gd 2.06.8 Theatrical Award 57	Fortaleza 57	73 2- 2 07.2	57 F. Johansson	38	
	Øv 26/06-6 175.000 av 1600 gr mk 1.41.2 Theatrical Award 59	Latakia 59	73 5- 4,5 42.1	59 M. Martinez	188	
	Jæ 25/07-4 127.500 av 1730 dt gd 1.52.7 Trieste 59	Catting 59	75 3- 1 52.9	59 F. Johansson	47	

	<b>13</b>	<b>TITAN</b>	<b>59</b>	<b>Luis Santos</b>	Livs: 14 0-0-3 69.600	
		3. f v Oktan-Tampa Lady e Up And At'em (Johan C Løken)			2008: 7 0-0-1 8.800	
		<b>GRØNN/BLÅ hvit vinkel;grønne;blå. Stall Oktan og The Norwegian Stud</b>			2007: 7 0-0-2 60.800	
		Cathrine Erichsen, Øvrevoll	Formtall: 64			
		Øv 09/06-6 75.000 av 2000 gr gd 2.06.8 Theatrical Award 57	Fortaleza 57	67 6- 11 09.0	59 L. Santos	140
		Øv 03/07-10 20.000 ma 1600 gr gd 1.41.3 Aquila Flyer 58	Batistuta 58	67 5- 6,5 42.6	58 M. Martinez	71
	Gg 27/07-3 25.000 av 2200 gr gd 2.19.5 Kendwa 56	Gold Ribbon 54	66	Stroket (av vet pga banefor)		
	Øv 07/08-2 50.000 av 1200 gr nt 1.14.3 Maria Møy 58	Orkan 60	66 6- 6 15.5	B57 M. Martinez	383	
	Gg 17/08-2 20.000 av 2000 gr gd 2.12.0 Fairy Kamp 59	Falcons Choice 57	64 6- 6,5 13.3	57 M. Rodriguez	58	

Øvrevoll Galopp AS gir 500 kr. til best presenterte ekvipasje

# V65

Omsetning kr.: .....

Utbetales i gevinster kr.: .....

Antall solgte kombinasjoner: .....

Avdeling	1.	2.	3.	4.	5.	6.
Rett V65-rekke:						
Antall komb. igjen:						
Verdi:						

**Rangering V65-spillet**

**1:**

**2:**

**3:**

**4:**

**5:**

**6:**



# NORSK RIKSTOTO CUP

## 41000 - 20500 - 9840 - 6560 - 4100

1600 gr  
14.50

**Banerek: 1.37,0 - Rose Of Miami (IRE), h 4, 56 kg, 91-05-09**

For 3-årige og eldre hester.

Vekt: Aktuelt formlatt pr. 12. august 3-årige minus 15,5 kg, eldre 13 kg.

Minnepremie til eier.

Innm avg: 500 kr ved anmeldelse. 1.000 kr ved starterklæring.



1	2	3	Tid:	Rangering
Vinner:	Plass:	Duo:	Trippel:	



**1**

**AL CALVADOS (IRE) 65 Mark Larsen**

4, f v Docksider-Apple Brandy e Cox's Ridge (Rathasker Stud)  
**GUL/røde vinkler;gul/røde stj.;gul. Capimera KB**  
 Ole Larsen, Sverige

Formtall: 78

Jæ 28/06-1	34.000 h	1200 dt	gd	1.14.6	Flying Edge 55	Storn Chase 55	80	3- 0-5	14.7	52	M. Larsen	51
Gg 06/07-6	50.000 h	1200 gr	gd	1.10.8	Not Secret 63	Stormy Grey 59	80	10-12.5	13.3	58	M. Larsen	42
Jæ 11/07-5	36.000 av	1200 dt	gd	1.13.5	Stormy Grey 60	Belvedere 54	80	5- 5-5	14.6	60	M. Larsen	43
Tæ 22/07-5	145.750 av	1600 gr	gd	1.35.5	Eldfote 59	Tertullus 59	79	10- 7	36.9	B59	M. Larsen	615
Jæ 10/08-7	100.000 h	1730 dt	mk	1.48.7	Highway 63	Wazir 61	79	13- 16	51.9	54	J. Johansen	388

Livs:	25	6-4-5	432.120
2008:	8	0-0-2	32.240
2007:	10	2-3-2	235.040



**2**

**NORTHERN PAL B 62 Espen Ski**

4, br v Chequer-Araqueen e Konigsstuhl (Belmont Stud)  
**HVIT;burgunder/blå harlekin;burgunder. Belmont Stud**  
 Niels Petersen, Øvrevoll

Formtall: 77

Øv 17/05-7	37.500 h	1600 gr	gd	1.39.7	Ilo 61	Quint Essentials 64	76	4- 2	40.1	56	E. Ski	53
Øv 05/06-1	37.500 h	2000 gr	gd	2.04.9	Spirig Du Logis 52	Amathoon 62	76	5- 6	06.1	53	F. Diaz	55
Øv 03/07-4	22.500 h	2400 gr	gd	2.36.5	Mekong 52	Hector 62	75	5- 2.5	37.0	62	E. Ski	102
Øv 17/07-7	75.000 h	2800 gr	gd	3.04.4	What Budget 55	Hector 56	75	7- 7.5	05.9	B56	E. Ski	186
Øv 14/08-8	115.000 av	1750 gr	tg	1.57.0	Yorkshire Lad 59	Northern Pal 59	75	2- 2	57.4	B59	E. Ski	105

Livs:	13	2-3-1	160.450
2008:	6	1-1-0	89.500
2007:	7	1-2-1	70.950



**3**

**DOUBLE ESS (IRE) 56 Per-Anders Gråberg**

7, mbr h Revoque-Chloe e Green Desert (Yeomanstown Stud)  
**ORANGE;sort/hvite ruter;orange. Carsten Hult**  
 Ole Larsen, Sverige

Formtall: 69

Kl 02/05-3	15.000 h	1600 gr	gd	1.43.8	Rose Pearl 58	Amazing Vibe 61	67	10- 20	47.8	54	D. Danekilde	97
Kl 25/05-9	15.000 av	1800 gr	lt	1.47.9	Half Sadlers 57	Gattuso 59	68	3- 1	48.1	55	D. Danekilde	79
Kl 14/06-5	40.000 h	1600 gr	lt	1.35.3	Intigold 50	Red Marteeney 58	68	14- m	40.9	54	M. Martinez	51
Kl 03/08-6	15.000 h	1600 gr	lt	1.36.3	Double Ess 51	Air Force Ele 53	67	1- his	36.3	51	S. Karlsson	217
Kl 09/08-3	25.000 h	1400 gr	gd	1.25.4	Red Marteeney 60	Da Vinci 60	69	6- 9	27.2	49	S. Karlsson	70

Livs:	58	9-6-7	317.207
2008:	5	1-0-1	18.750
2007:	10	3-2-1	80.050



**4**

**ROSE PEARL (DEN) 59 Carlos Lopez**

6, br he Richard of York-Front Pearl e Starry Night (Stutteri Elverdam)  
**GUL;grønt kryssbelte;gul-grønn. Peter Jardbj og Gisela Jardbj**  
 Peter Jardbj, Sverige

Formtall: 72

Kl 17/05-2	18.000 h	1800 gr	lt	00.00.00	Druid 59	Arabian Word 68	73	4- 2	00.00	64	M. Kjelsli	34
Øv 05/06-7	22.500 h	1750 gr	gd	1.49.4	Zimon 65	Clericuzio 52	73	5- 1.5	49.7	63	E. Ski	44
Øv 26/06-3	22.500 h	1800 gr	mk	1.50.2	Angelina 55	Odelavie 56	73	5- 4.5	51.1	63	E. Ski	52
Tæ 10/07-4	30.000 h	1600 gr	gd	1.38.6	Spinning Fun 56	Be Alert 58	72	4- 6.5	39.3	52	L. Magnusson	191
Øv 14/08-5	22.500 h	1750 dt	gd	1.54.5	Sang Real 56,5	Oblancs 59	72				Stroket (endret baneunderla)	

Livs:	39	6-3-4	333.908
2008:	5	1-0-0	27.000
2007:	9	0-2-3	65.250



**5**

**MIZAR 59 Manuel Santos**

4, br v Lorofigo-Morten's Secret e Blair's Cove (Stall Unna)  
**GUL/SVART harlekin;gule;gul/sv. Stall Tress**  
 Morten Arnesen, Gjerdrum

Formtall: 71

Øv 29/05-7	75.000 h	1600 gr	gd	1.37.8	Volo Cat 64	Quint Essentials 65	74	5- 5.5	38.9	54	L. Santos	114
Øv 15/06-8	22.500 h	1600 gr	mk	1.41.7	Fair Flair 59	Lam of Mull 61	74	8- m	43.9	60	J. Neuroth	58
Øv 19/06-3	50.000 h	1350 gr	mk	1.25.4	Desert Warrior 57	Royal Hill 61	74	3- 2.5	25.9	52	L. Santos	90
Øv 03/07-5	22.500 h	1350 gr	gd	1.21.0	Flyfire 56	Kleingeld 59	73	5- 6.5	22.3	62	F. Johansson	88
Øv 14/08-5	22.500 h	1750 dt	gd	1.54.5	Sang Real 56,5	Oblancs 59	72	6- 5.5	55.6	60	E. Ski	57

Livs:	22	4-5-4	342.950
2008:	7	1-0-2	49.650
2007:	10	1-2-2	98.300



**6**

**GIPSY HALL (GB) B 64 Jan-Erik Neuroth, I (66)**

6, br v Halling-Gipsy Moth e Efisio (B J and Mrs Crangle)  
**BLA/emblem;gule;gul. Stall Zuccini**  
 Wido Neuroth, Øvrevoll

Formtall: 79

Øv 11/10-3	27.000 h	2400 dt	gd	2.37.8	Gipsy Hall 61	What Budget 53,5	79	1- 0-5	37.8	61	J. Neuroth	41
Øv 25/10-1	30.000 h	2400 dt	gd	2.40.1	Cunami 53	Al Maradi 52	81	4- 2.5	40.6	59	J. Neuroth	28
Øv 15/11-3	30.000 h	1750 dt	gd	1.51.2	Suffolk County 56	Ladies Unique 62	80	4- 3	51.8	B55	C. Lopez	67
Øv 30/11-4	27.000 h	1750 dt	gd	1.55.4	Quint Essentials 59	Al Maradi 57	80	6- 5	56.4	60	J. Neuroth	95
Øv 24/04-1	30.000 h	2300 dt	gd	2.29.8	Great Gambo 59	Hector 57	79	5- 6	31.0	56	M. Rodriguez	85

Livs:	29	6-3-2	246.600
2008:	1	0-0-0	3.000
2007:	9	1-1-0	72.100



**7**

**CAJUN STAR B 53 Luis Santos**

6, mbr v Cajun Cadet-Valor Star e Bold Revenue (Vallesverd Gärd)  
**HVIT;grønne seler/firklover;gr ermb;g. Cajun Stables**  
 Eva Sundbye, Øvrevoll

Formtall: 66

Øv 10/07-5	22.500 h	1750 dt	gd	1.53.9	Fair Flair 63	Soft Pearl 52	66	6- 3.5	54.6	B55	T. Smith	99
Øv 24/07-6	52.500 h	1600 gr	gd	1.40.4	Mia 59	Bonne Easter 58	66				Stroket (sårskade)	
Øv 31/07-7	22.500 h	1600 gr	gd	1.41.2	Danetime Music 58	Escarpada 58	66				Stroket (ovrig)	
Øv 07/08-7	21.000 h	1350 gr	nt	1.26.3	Danzing Reef 61	Cajun Star 65	66	2- 1	26.5	B65	T. Smith	98
Gg 17/08-6	20.000 h	1600 gr	gd	1.38.3	Cajun Star 54	Singalullaby 56	66	1- 0.5	38.3	B54	T. Smith	36

Livs:	53	7-10-3	293.400
2008:	10	3-3-0	95.360
2007:	14	2-3-2	85.150

**Øvrevoll Galopp AS gir 500 kr. til best presenterte ekvipasje**



8

**LAM OF MULL (GER)**

4. br v Mull Of Kintyre-Lamseh e Thatching (Gestut Wittekindshof)

**BLÅ, rød/gul belte; blå. Stall RH**

Rune Haugen, Skoger

Øv	15/06-8	22.500	h	1200	gr	mk	1.41.7	Fair Flair	59
Øv	03/07-7	75.000	h	1200	gr	gd	1.10.2	Emil	60
Øv	24/07-7	55.000	h	1200	gr	gd	1.11.0	Hornpipe	59
Kl	03/08-2	25.000	h	1300	gr	lt	1.17.3	Nassau Style	60
Øv	14/08-4	37.500	h	1350	gr	tg	1.26.4	Lam of Mull	55

**B 64 Jacob Johansen**

Livs: 25 2-6-6 249.090

2008: 9 1-4-0 128.500

2007: 11 1-1-5 100.590

Formtall: 79

Lam of Mull	61	73	2-	3	42.3	B61	J. Johansen	71
Lam of Mull	55	74	2-	0,5	10.3	B55	J. Johansen	126
Lam of Mull	67	77	2-	3,5	11.7	B67	J. Johansen	69
Smart Guy	54	77	5-	2,5	17.8	B54	F. Diaz	68
Justthetwoofus	52	77	1-	hod	26.4	B55	J. Johansen	60



9

**RED DRAGON (SWE)**

5. f v Informant-Devil on Wheels e Funambule (Stall Lambda AB)

**RÖD, grå E; grå ermbind; rød. Åsa og Anders Edvardsson**

Åsa Edvardsson, Sverige

Øv	03/07-6	52.500	h	1200	gr	gd	1.10.3	Hornpipe	65
Jæ	11/07-3	27.000	h	1200	dt	gd	1.14.1	Rosetta	61
Øv	17/07-8	21.000	h	900	gr	gd	0.54.1	Romund	59
Tæ	22/07-11	25.000	av	1600	dt	gd	1.42.2	Red Dragon	57
Tæ	14/08-8	20.000	h	1600	dt	gd	1.43.8	Sagas Star Ru	68

**B 53 Josephine Chini, I (54/51)**

Livs: 48 9-6-3 315.850

2008: 15 2-3-0 86.050

2007: 12 3-1-0 88.000

Formtall: 68

East of India	57	66	8-	10	12.3	B63	J. Chini	80
Sentirica	57	66	5-	10	16.1	B53	J. Chini	123
Miles	63	66	5-	4,5	55.0	B67	E. Edvardsson	102
Winner By An	53	63	1-	1	42.2	B57	J. Chini	124
Red Dragon	69	67	2-	1	44.0	B69	J. Chini	23



10

**DANETIME MUSIC (IRE)**

4. br he Danetime-Tuesday Morning e Sadler's Wells (Patrick J Connolly)

**Lysgrønn/turkis harlk.ruter; lysgrønn. Stall Mojito**

Arnfinn Lund, Øvrevoll

Øv	15/06-8	52.500	h	1200	gr	mk	1.41.7	Fair Flair	59
Øv	26/06-3	22.500	h	1800	gr	mk	1.50.2	Angelina	55
Øv	03/07-5	22.500	h	1350	gr	gd	1.21.0	Flyfire	56
Øv	24/07-3	20.000	av	1800	gr	gd	1.51.2	Danetime Music	62
Øv	31/07-7	22.500	h	1600	gr	gd	1.41.2	Danetime Music	58

**B 59 Tina Smith**

Livs: 22 3-1-4 149.145

2008: 8 2-0-2 58.550

2007: 10 0-1-2 41.400

Formtall: 72

Lam of Mull	61	70	5-	6	42.9	58	T. Smith	171
Odelavie	56	68	3-	2	50.6	58	T. Smith	160
Kleingeld	59	68	4-	6	22.2	57	D. Danekilde	110
Graffiti	55	68	1-	2	51.2	B62	T. Smith	61
Escarpada	58	72	1-	1,5	41.2	B58	T. Smith	25



11

**ARIO (IRE)**

9. br v Danehill-Aisla e Miswaki (Ecurie Skymarc and Dr A J O'Re)

**RÖD, hvit stjerne; rød; rød. Stall Aton**

Eva Sundbye, Øvrevoll

Øv	01/05-5	22.500	h	1600	dt	gd	1.45.3	Cajun Star	52
Øv	17/05-7	37.500	h	1600	gr	gd	1.39.7	Ilo	61
Øv	22/05-7	22.500	h	1350	gr	gd	1.20.6	Livigno	58
Øv	29/05-7	75.000	h	1600	gr	gd	1.37.8	Volo Cat	64
Gg	17/08-5	100.000	h	1400	gr	gd	1.23.1	Hansinger	54

**61 John McLaughlin**

Livs: 93 12-8-16 915.525

2008: 6 0-1-1 38.850

2007: 16 1-0-3 79.300

Formtall: 74

Espositio	57	74	5-	8	46.9	B66	P. Gråberg	27
Quint Essentials	64	74	5-	2	40.1	B54	J. McLaughlin	159
Yorkshire Lad	66	74	4-	6	21.8	B62	P. Gråberg	150
Quint Essentials	65	74	3-	5,5	38.9	B54	J. McLaughlin	185
Dooneq	55	74	13-	12,5	25.6	52	M. Hanssen	276



12

**MEKONG (SWE)**

4. f v Diaghlyphard-Delta Downs e Deputy Minister (Rævdansens Stuteri)

**HVIT, lyseblå bomber; hvit. Stall NOK**

Leif H Spørck, Øvrevoll

Øv	09/06-5	21.000	h	1750	dt	gd	1.54.9	Mekong	59
Øv	15/06-9	21.000	h	2200	gr	mk	2.23.6	Mekong	56
Øv	03/07-4	22.500	h	2400	gr	gd	2.36.5	Mekong	52
Øv	10/07-5	22.500	h	1750	dt	gd	1.53.9	Fair Flair	63
Øv	14/08-7	55.000	h	2400	dt	gd	2.38.4	Coneyboy	54
Øv	21/08-2	22.500	h	1600			..		

**B 55 Fredrik Johansson**

Livs: 14 4-0-3 114.300

2008: 7 4-0-2 102.740

2007: 4 0-0-1 6.560

Formtall: 68

Bonne Easter	58	59	1-	1,5	54.9	B59	E. Ski	30
Monfalcone	59,5	63	1-	1	23.6	B56	E. Ski	30
Hector	62	65	1-	nes	36.5	B52	D. Danekilde	50
Soft Pearl	52	68					Stroket (hovknusning)	
In The Flesh	61	68	3-	5,5	39.5	B58	E. Ski	45
							E. Ski	



13

**HOFFMANN (FR)**

4. br v Seattle Dancer-Alagna e Spectrum (Lena Frandsen)

**LAKSEFARGET, sort emblem; sort. Galoppens Venner**

Bent Olsen, Danmark

Dk	18/06-8	13.000	h	1800	gr	gd	1.50.5	Coneyboy	60
Kl	29/06-11	18.000	h	1600	gr	gd	1.34.7	Red Marteeney	60
Dk	05/07-2	18.000	h	2000	gr	gd	2.02.5	Hoffmann	62
Dk	26/07-9	60.000	av	2300	gr	gd	2.17.4	Cavewarrior	58
Kl	03/08-6	15.000	h	1600	gr	lt	1.36.3	Double Ess	51

**B 61 Fernando Diaz**

Livs: 24 3-3-6 233.050

2008: 9 1-1-3 35.800

2007: 11 1-1-3 148.450

Formtall: 74

Falicia	59	75	5-	4,5	51.4	B71	L. Olsen	57
Hoffmann	62	74	2-	0,5	34.8	62	J. Johansen	69
fargo	55	76	1-	hls	02.5	62	J. Johansen	32
Green Calibre	63	76	8-	18,5	21.1	55	K. Andersen	79
Air Force Ele	53	75	7-	3,5	37.0	62	J. Neuroth	69



14

**FLYFIRE (SWE)**

6. br he Duty Time-Rambo's Sister e Rambo Dancer (Pega Racing AB)

**RÖD, sort kryssbelte; sorte; rød. Stall Flyfire**

Bodil Blomqvist, Sverige

Øv	05/06-6	22.500	h	1200	gr	mk	1.10.7	Kleingeld	56
Øv	15/06-5	22.500	h	900	gr	mk	0.53.5	Hornpipe	54
Øv	03/07-5	22.500	h	1350	gr	gd	1.21.0	Flyfire	56
Øv	24/07-7	55.000	h	1200	gr	gd	1.11.0	Hornpipe	59
Øv	07/08-1	22.500	h	1100	dt	gd	1.08.7	Diamondsandpe	53

**57 Anna Pilroth, ar (59)**

Livs: 46 7-4-10 253.230

2008: 8 1-0-1 46.750

2007: 13 5-2-2 121.450

Formtall: 72

Red Dragon	53	70	6-	5	11.7	58	A. Pilroth	333
Kleingeld	60	69	4-	3	54.1	60	J. Johansen	140
Kleingeld	59	69	1-	1	21.0	56	A. Pilroth	265
Lam of Mull	67	72	4-	5	12.0	60	A. Pilroth	178
Some Night	66	72	4-	1,5	09.0	57	A. Pilroth	84



15

**FAIR FLAIR (IRE)**

4. f he Fruits Of Love-Perision Vision e Eagle Eyed (John Quinn)

**BLÅ/hvite ringer; blå; blå/hvit. Stall Hope**

Pål Jørgen Nordbye, Sørkedalen

Øv	15/06-8	22.500	h	1600	gr	mk	1.41.7	Fair Flair	59
Øv	26/06-3	22.500	h	1800	gr	mk	1.50.2	Angelina	55
Øv	10/07-5	22.500	h	1750	dt	gd	1.53.9	Fair Flair	63
Øv	24/07-7	55.000	h	1200	gr	gd	1.11.0	Hornpipe	59
Øv	14/08-4	37.500	h	1350	gr	tg	1.26.4	Lam of Mull	55

**B 64 Kim Andersen**

Livs: 22 4-2-3 161.020

2008: 11 3-0-1 91.600

2007: 11 1-2-2 69.420

Formtall: 77

Lam of Mull	61	71	1-	3	41.7	B59	M. Santos	54
Odelavie	56	75	4-	3	50.8	B65	M. Santos	25
Soft Pearl	52	74	1-	2,5	53.9	B63	L. Hammer-Hansen	98
Lam of Mull	67	77	5-	6	12.2	B67	L. Hammer-Hansen	196
Justthetwoofus	52	77	4-	3	27.0	B55	P. Pinto	94

**Tipp riktig vinner i Norsk Rikstoto Cup og vinn billetter til Monty Roberts show 20. september.**  
**Norsk Rikstoto Cup er løp nr 4. Se side 39 for mer informasjon,**  
**Tippekupong får du i Garderobe/Informasjonsteltet utenfor sekretariatet.**



**MARIT SVEAAS MINNELØP (GR 3)**  
**1000000 - 260000 - 120000 - 72000 - 48000**

**1800 gr**  
**15.20**

**Banerek:1.46,3 - Martellian (SWE), h 6, 58 kg, 02-08-25**

For 3-årige og eldre hester.

Vekt: 3-årige 56 kg, eldre 59 kg.

Vandrepokal, ærespremie og maleri av Reidar Kolbræk. Ærespremie til trener og rytter. Parade

Tillegg: For hester som i 2008 har vunnet

Gr3 løp - 1 kg, Gr2 løp - 2 kg og Gr1 løp - 3 kg.

Innm avg: 24.000 kr.

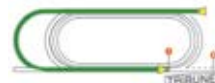

1	2	3	Tid:	Rangering
Vinner:	Plass:	Duo:	Tripel:	

**1 ALPACCO (IRE) 59**

6, br v Desert King-Albertville e Top Ville (Manfred Hoffer)  
**GRØNN;gule;grønn/gul. Milo Racing og Light Valley Stud**  
 Lars Kelp, Danmark

**Lennart Hammer-Hansen**

Livs: 28 5-3-2 1.942.838  
 2008: 10 1-2-0 823.402  
 2007: 5 1-0-0 453.050

Øv 17/05-6	600.000 av 2400	gr gd	2.33.9	Appel Au Maitre 59	The Pirate 58	93	5- 6,5	35,2	58	D. McKeown	88
Tæ 03/06-8	550.000 av 1950	gr gd	1.57.7	Peas And Carr 58	Appel Au Mait 58	93	14-16,5	01,0	B58	D. McKeown	142
Øv 03/07-8	400.000 av 2200	gr gd	2.15.9	Alpacco 59	Alnitak 59	92	1- 1	15,9	59	M. Martinez	116
Kl 19/07-6	50.000 av 2400	gr gd	2.27.0	Django 58	Hot Fudge 58	92	5- 5	28,0	62	M. Martinez	22
Kl 03/08-8	300.000 av 2400	gr lt	2.26.0	Chinese Mandarin 58	Peas And Carrots 5992	10-	9,5	27,9	58	M. Martinez	76



**2 MAYBACH (GB) 59**

7, sk h Machiavellian-Capote Line e Capote (Meridian Stutteri)  
**GRØNN/RØD harlekin;røde harl;gr/rød. Dionysos**  
 Bendik Bø, Sverige

**Per-Anders Gråberg**

Livs: 44 9-14-4 1.739.096  
 2008: 4 1-1-0 263.320  
 2007: 9 1-3-2 440.060

Tæ 14/10-5	119.500 av 2000	dt gd	2.05.4	Peas And Carrots 58	Maybach 58	90	2- 1	05,6	58	K. Andersen	54
Tæ 24/04-2	40.000 av 1600	dt gd	1.41.6	Maybach 60	Eldfote 60	91	1- 1,5	41,6	60	P. Gråberg	38
Jæ 18/05-8	600.000 av 1730	dt gd	1.47.9	Peas And Carr 59	Alnitak 59	92	2- huv	47,9	59	P. Gråberg	65
Øv 03/07-8	400.000 av 2200	gr gd	2.15.9	Alpacco 59	Alnitak 59	91	6- 6	17,1	59	P. Gråberg	59
Tæ 22/07-5	145.750 av 1600	gr gd	1.35.5	Eldfote 59	Tertullus 59	91	4- 3	36,1	59	P. Gråberg	28



**3 MISS THE BOAT (GB) 57**

6, br he Mito-Missed Again e High Top (The Lavington Stud)  
**TURKIS/sorte striper;turkis/sort. Stall Fun Game**  
 Arnfinn Lund, Øvrevoll

**Pascalina Pinto**

Livs: 29 9-6-4 1.707.370  
 2008: 5 1-1-0 143.000  
 2007: 8 4-1-2 1.107.200

Øv 01/05-2	30.000 h 1600	dt gd	1.42.4	Salt Track 63	Ladies Unique 60	91	5- m	48,9	64	P. Pinto	39
Øv 17/05-6	600.000 av 2400	gr gd	2.33.9	Appel Au Maitre 59	The Pirate 58	91	12-17,5	37,4	56	P. Pinto	141
Øv 26/06-1	30.000 h 900	gr mk	0.53.3	Not Secret 58	Miss The Boat 64	90	2- 0,5	53,4	64	P. Johansen	124
Øv 03/07-8	400.000 av 2200	gr gd	2.15.9	Alpacco 59	Alnitak 59	90	8- 6,5	17,2	57	C. Lopez	28
Øv 17/07-6	125.000 av 1600	gr	1.39.3	Miss The Boat 59	Latakia 56	90	1- 2,5	39,3	59	M. Santos	31



**4 WOY WOY (IRE) 59**

4, f v City On A Hill-Best Niece e Vaigly Great (John Luttrell)  
**GUL;rød kryssbelte;striper. Stall Reuterskiöld HB og Minnestad AB**  
 Lennart Reuterskiöld, Jægersro

**Manuel Martinez**

Livs: 20 8-4-4 428.337  
 2008: 6 0-2-2 116.900  
 2007: 9 7-0-1 231.101

Tæ 03/06-3	35.000 av 2800	gr gd	2.54.4	Mick Jerome 54	Polar Bear 54	86	Strøket (av vet pga banefor)				
Øv 15/06-6	100.000 av 1600	gr mk	1.39.0	Tertullus 59	Woy Woy 59	86	2- 4,5	39,9	59	M. Santos	174
Kl 29/06-6	100.000 av 1800	gr gd	1.46.0	Peas And Carr 60	Quilboquet 60	86	3- 3,5	46,7	60	M. Rodriguez	167
Jæ 11/07-7	40.000 av 1600	dt gd	1.39.0	Quilboquet 54	Woy Woy 58	88	2- 7	40,4	58	F. Johansson	44
Gg 17/08-5	100.000 h 1400	gr gd	1.23.1	Hansinger 54	Dooneq 55	88	11- 11	25,3	62	J. Johansen	51



**5 ILLUSTRIOUS BLUE (GB) 59**

5, mbr h Dansili-Gipsy Moth e Efisio (B J and Mrs Cromple)  
**LILLA/GRØNN diable;blå;hvitt. H Bendelow**  
 Willi Bendelow

**Paul Doe**

Livs: 35 7-8-5 2.290.520  
 2008: 10 0-2-0 284.320  
 2007: 8 2-1-2 1.245.500

Tæ 03/06-6	600.000 av 2400	gr gd	2.33.9	Appel Au Mait 58	Appel Au Mait 58	-	7- 5,5	58,8	58	R. Kingscote	57
Gb 20/06-4	600.000 av 2400	gr gd	2.33.9	Appel Au Mait 58	Many Volumes 59,5	-	7- 3,5	07,5	59	R. Kingscote	160
Gb 29/07-1	600.000 av 2400	gr gd	2.33.9	Appel Au Mait 58	Pinpoint 59,5	-	10- 8,5	07,7	59,5	R. Kingscote	120
Gb 01/08-3	600.000 av 2400	gr lt	1.38.1	Fifteen Love 56	Masaalek 56	-	7- 4,5	39,0	61,5	P. Doe	180
Gb 15/08-5	135.210 av 2000	gr mk	2.04.1	Drumfire 57,5	Blue Monday 57,5	92	8- 12	06,5	B59	P. Doe	80



**STARTER IKKE**

**6 THE PIRATE (DEN) 59**

5, br h Primatico-Medinova e Mas Media (Keld Chr Karlsen)  
**GUL;sort V;gule;gul;sort ruter. Stall Grenerie**  
 Niels Petersen, Øvrevoll

**Espen Ski**

Livs: 24 7-4-2 1.033.624  
 2008: 9 3-1-0 400.024  
 2007: 8 1-2-1 411.350

Kl 02/05-6	50.000 av 1680	gr gd	1.46.6	The Pirate 58	Fly Society 57	90	1- 1,5	46,6	58	E. Ski	22
Øv 17/05-6	600.000 av 2400	gr gd	2.33.9	Appel Au Maitre 59	The Pirate 58	90	2- 0,5	34,0	58	E. Ski	150
Tæ 03/06-8	550.000 av 1950	gr gd	1.57.7	Peas And Carr 58	Appel Au Mait 58	91	5- 5,5	58,8	58	E. Ski	114
Øv 03/07-8	400.000 av 2200	gr gd	2.15.9	Alpacco 59	Alnitak 59	90	4- 2,5	16,4	59	E. Ski	55
Øv 07/08-3	30.000 h 2000	gr nt	2.10.1	The Pirate 63	Montparnasse 57	90	1- nes	10,1	63	E. Ski	30



**7 ANGEL DE MADRID (CHI) 59**

7, f v More Royal-Labrada e Laguardia (Haras Santa Amelia)  
**BLÅ/hvitt kryssbelte;blå;blå/hvit. Stall Cluny**  
 Rune Haugen, Skoger

**David Sanchez**

Livs: 30 8-4-3 796.725  
 2008: 1 0-0-0 0  
 2007: 5 0-2-2 425.000

Øv 09/08-3	30.000 h 1800	gr lt	1.48.3	Miss The Boat 61	The Pirate 58	90	Strøket (infeksjon)				
Øv 26/08-5	1.000.000 av 1800	gr gd	1.48.8	Funny Legend 58	The Pirate 59	90	4- 4	49,6	59	J. Fortune	228
Tæ 09/09-8	450.000 av 2400	gr gd	2.36.5	Appel Au Mait 55	Peas And Carr 59	90	5- 12	38,9	59	J. Fortune	264
Tæ 03/06-8	550.000 av 1950	gr gd	1.57.7	Peas And Carr 58	Appel Au Mait 58	90	Strøket (nedsatt allmentils)				
Øv 15/06-6	100.000 av 1600	gr mk	1.39.0	Tertullus 59	Woy Woy 59	90	12-17,5	42,5	59	R. Schisti	87





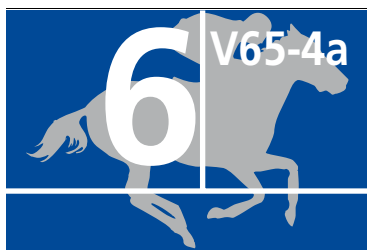

# FORMUESFORVALTNING LØP

43000 - 21500 - 10320 - 6880 - 4300

1200 gr

15.50

**Banerrek:1.08,9 - Pipoldchap (CHI), h 5, 59 kg, 05-06-30**

For 3-årige og eldre hester.

Vekt: Aktuelt formtall pr. 12. august 3-årige minus 1,5 kg, eldre er lik aktuelt formtall.

Minnepremie til eier.

Innm avg: 500 kr ved anmeldelse. 1.000 kr ved starterklæring.



1	2	3	Tid:	Rangering
Vinner:	Plass:	Duo:	Trippel:	

## 1 VIVI BELLE (GB)

4, br he Cadeaux Geneurex-Locharia e Wolfhound (Jeremy Green and Sons)

**BLÅ/hvit diagonal delt;1hv1t,1blå;stj. Skog Move AB**

Ylva Brandt, Sverige

Tæ	16/02-1	34.000 h	1200 dt gd	1.16.4	Makavelli 61
Tæ	16/03-1	29.000 h	1200 dt gd	1.15.7	Sharp View 58
Tæ	03/07-4	25.000 av	1600 gr gd	1.39.9	Brave Jack 56
Tæ	17/07-4	25.000 av	1950 gr gd	2.00.5	Brave Jack 61
Øv	31/07-7	22.500 h	1600 gr gd	1.41.2	Danetime Music 58

## 62 Josephine Chini, I (65)

Livs: 12 1-1-0 60.843

2008: 5 0-1-0 17.250

2007: 6 1-0-0 43.593

Formtall: 65

Sentirica 56	-	10-16	19.6	55	N. Westerlund	255
Fellwind 51	-	12-14,5	18.6	61	N. Westerlund	135
Vivi Belle 54	66	2-0,5	40.0	54	S. Slot	155
Billy Ruffian 52	66	5-2,5	01.0	54	S. Slot	42
Escarpada 58	65	5-4,5	42.1	55	S. Slot	84

## 2 ANNE'S BIRTHDAY (GB)

9, sk he Emarati-Kinraddie e Wuzo (David Smith o Joe Harper)

**GRÅ;rødt;grå/rød ringer. Stall Borders og Kristin Smith**

David Smith, Kana

Øv	16/09-5	20.000 h	1200 gr gd	1.11.6	Creek Dancer 59
Øv	29/05-6	21.000 h	1200 gr gd	1.10.6	Kleingeld 63
Øv	15/06-4	21.000 h	900 gr mk	0.54.3	Enmore 59
Øv	17/07-8	21.000 h	900 gr gd	0.54.1	Romund 57
Øv	31/07-4	21.000 h	900 gr gd	0.51.9	Anne's Birthday 57

## 61 Tina Smith

Livs: 54 7-1-5 213.110

2008: 4 1-0-1 32.760

2007: 7 0-0-1 18.150

Formtall: 61

Double Ess 58	60	10-17,5	15.1	50	T. Smith	156
Hornpipe 60	58	4-6,5	11.9	57	T. Smith	83
Dark Pride 57	58	4-1,5	54.6	61	T. Smith	49
Miles 63	58	3-1	54.3	63	K. Arnkværn	36
Axe 61	58	1-1	51.9	57	T. Smith	45

## 3 SCOTTISH FUN (SWE)

6, f v Funambule-Scottish Mist e Digamist (Stuteri Hagen og Goran Åsheim)

**GULL-LILLA striper;gull;gull. Stall von Eckermann AB**

Gabrielle von Eckermann, Sverige

Jæ	04/05-1	29.000 h	1200 dt gd	1.13.6	Storm Chase 60
Tæ	15/05-3	30.000 h	1350 dt gd	1.25.4	Peggy's Pearl 63
Tæ	12/06-1	25.000 av	1200 dt gd	1.16.2	Scottish Fun 57
Tæ	22/07-4	25.000 av	1200 dt gd	1.16.2	Scottish Fun 63
Jæ	07/08-3	21.000 h	1200 dt gd	1.14.3	Glen Blair 61

## B 63 Fernando Diaz

Livs: 40 3-6-7 704.490

2008: 5 2-0-1 55.000

2007: 3 0-0-0 4.000

Formtall: 63

She's The One 57	64	8-13	16.2	B56	A. Svensson	167
Golden Gate 53	64	9-20	29.4	B54	M. Rodriguez	116
Fellwind 55	62	1-1,5	16.2	B57	F. Diaz	54
Hoof Hearted 65	63	1-1	16.2	B63	F. Diaz	81
Hallo Win 53	63	3-1,5	14.6	B58	F. Diaz	37

## 4 EVENING ROSE (SWE)

3, f he Funambule-Excellent Lady e Bustino (Erna van Doorn)

**HVIT;rød A;rød/hvit delt;rød/hvit/blå. Stall Avant og Solveig B. Tandberg**

Sigmund Tandberg, Hokksund

Øv	10/11-6	20.000 h	1100 dt gd	1.09.4	King 62
Øv	17/07-3	20.000 av	1800 gr gd	1.54.3	Billsson 58
Gg	27/07-5	15.000 h	1600 gr gd	1.37.7	Shady Star 50
Øv	07/08-6	50.000 h	1200 gr nt	1.14.7	Evening Rose 58
Øv	14/08-3	20.000 h	1100 dt gd	1.09.5	Evening Rose 52

## B 53,5 Dina Danekilde

Livs: 8 2-0-0 73.500

2008: 8 2-0-0 73.500

2007: 0 0-0-0 0

Formtall: 57

Bit Noble 67	50	5-2,5	09.9	57,5	T. Smith	139
Carnet Apache 56	50	6-9	56.1	52	M. Hanssen	63
Prince Jonathan 52	50	5-5,5	38.8	52	T. Smith	171
Aragorn 57	50	1-2,5	14.7	B58	T. Smith	195
Miles 63	55	1-2,5	09.5	B52	T. Smith	50

## 5 ASK THALHEIMER (GER)

5, br v Auenadler-Aueniesler e Surumu (Gestut Rheinberg AG)

**SORT/logo;grønne;grønn. Stall Spillerforeningen**

Cathrine Erichsen, Øvrevoll

Øv	01/11-6	30.000 h	1600 dt gd	1.43.8	Chasing Shado 59
Øv	30/11-5	30.000 h	1100 dt gd	1.10.2	Mizar 61
Øv	24/04-7	22.500 h	1100 dt gd	1.09.1	Some Night 66
Øv	17/05-4	22.500 h	1100 dt gd	1.09.5	Fair Flair 56
Øv	19/06-6	21.000 h	1600 gr mk	1.46.8	Enmore 53

## 64 Carlos Lopez

Livs: 31 1-6-3 172.200

2008: 3 0-0-0 3.600

2007: 17 0-2-1 47.600

Formtall: 64

Fair Flair 65	68	8-19,5	47.7	68	J. Johansen	151
Flyfire 57	67	7-9	12.0	57	B. Halvorsen	91
Diamondsandpe 57	66	4-6	10.3	56	B. Halvorsen	130
Diamondsandpe 53	66	6-2,5	10.0	52	L. Santos	145
Cajun Star 60	66	9-m	50.9	63	L. Santos	172

## 6 CHOPARD (SWE)

6, f he Prince Of Birds-Fairy Magic e Fairy King (Bollerød Stutteri)

**BLÅ/gull striper;gull søm;blå. Stall Nordbye**

Pål Jørgen Nordbye, Sørkedalen

Øv	10/07-4	20.000 h	2300 dt gd	2.34.1	Chopard 61
Øv	17/07-4	20.000 h	1350 gr gd	2.24.4	Aragorn 57
Øv	24/07-4	50.000 h	2400 gr gd	1.38.4	Milliondollarbaby 65
Øv	07/08-6	50.000 h	1200 gr nt	1.14.7	Evening Rose 58
Øv	14/08-6	50.000 h	1600 dt gd	1.45.9	Bonne Easter 67

## B 52 Lisa Bivemark (48)

Livs: 81 4-13-8 365.710

2008: 12 1-1-0 40.400

2007: 29 1-6-3 124.760

Formtall: 47

Between Friends 64	45	1-4	34.1	B61	M. Fretheim	92
Chopard 58	49	2-1	24.6	B58	M. Fretheim	47
Edvard Den Fjæ 55	49	10-m	42.6	B59	M. Hanssen	60
Aragorn 57	49	7-11,5	17.0	B59	M. Fretheim	104
Definite Romance 6148	13-	m	50.0	B59	M. Fretheim	82

## 7 GO SISTER GO (FR)

4, br he Itsabrahma-Perle D'Or e Furik (Jan Olsen)

**SORT;orange stjerne;orange;orange. Jan Olsen + VIP's**

Jan Olsen, Danmark

Øv	19/06-6	21.000 h	1600 gr mk	1.46.8	Enmore 53
Øv	03/07-5	22.500 h	1350 gr gd	1.21.0	Flyfire 56
Øv	24/07-6	52.500 h	1600 gr gd	1.40.4	Mia 59
Øv	31/07-4	21.000 h	900 gr gd	0.51.9	Anne's Birthday 57
Kl	16/08-7	10.000 h	1500 gr	1.32.0	Fine Dandy 60,5

## 64 Nicholas Cordrey

Livs: 24 2-3-3 66.390

2008: 7 0-1-1 12.140

2007: 14 2-1-1 37.250

Formtall: 64

Cajun Star 60	66	3-2,5	47.3	61	J. Neuroth	63
Kleingeld 59	66	6-8,5	22.7	55	N. Cordrey	129
Bonne Easter 58	65	11-9,5	42.3	63	J. Neuroth	112
Axe 61	64	5-3	52.5	62	J. Neuroth	90
Bossa Nova 64	64	12-9,5	33.9	62	K. Andersen	69





8

**BECKINA (IRE)**5, f he Beckett-Cashel Princess e Fayruz (Des De Vere Hunt)  
**RØD,sort stjerne;sorte armbind;rød. Clair Soleil HB**  
Pia Høiom, Sverige

Øv	03/07-6	52.500	h	1200	gr	gd	1.10.3	Hornpipe	65
Øv	10/07-3	20.000	h	1100	dt	gd	1.09.4	King	62
Øv	24/07-6	52.500	h	1600	gr	gd	1.40.4	Mia	59
Øv	07/08-6	50.000	h	1200	gr	nt	1.14.7	Evening Rose	58
Øv	14/08-3	20.000	h	1100	dt	gd	1.09.5	Evening Rose	52

**B 53 Mette Hanssen**

Livs:	37	3-2-3	127.400			
2008:	8	1-0-1	33.250			
2007:	12	1-2-1	55.850			
Formtall: 53						
East of India	57	54	5- 9 12.1	B54	M. Hanssen	107
Bit Noble	67	53	3- 1,5 09.7	B63	M. Hanssen	61
Bonne Easter	58	53	4- 3 52.5	M.	Stroket (nedsatt allmentils)	
Aragorn	57	53	8- 12 17.1	B63	M. Hanssen	73
Miles	63	53	4- 4 10.3	B55	M. Hanssen	64



9

**DARK PRIDE**7, br he Zoukris-Village Talk e Known Fact (Bollerød Stutteri)  
**GUL/SORT diablo;gule;sort/gul. Stall Maiann**  
Ragnar Sorhaug, Andebu

Øv	10/07-6	21.000	h	1600	gr	gd	1.40.1	Romund	62
Øv	17/07-4	20.000	h	1350	gr	gd	1.24.4	Aragorn	57
Øv	31/07-4	21.000	h	900	gr	gd	0.51.9	Anne's Birthday	57
Øv	07/08-6	50.000	h	1200	gr	nt	1.14.7	Evening Rose	58
Øv	14/08-6	50.000	h	1600	dt	gd	1.45.9	Bonne Easter	67

**55 Manuel Santos**

Livs:	53	4-7-8	254.900			
2008:	13	0-3-2	59.000			
2007:	15	2-2-1	60.800			
Formtall: 54						
Mia	67	55	5-17,5 43.6	61	S. Støren	51
Chopard	58	55	4- 1,5 24.7	68	M. Santos	54
Axe	61	55	4- 3 52.5	54	M. Santos	75
Aragorn	57	55	4- 7 16.1	63	J. Neuroth	35
Definite Romance	6155	14-	m 50.5	65	F. Johansson	144



10

**TINI'S SONG**8, mbr he Philidor-Sad Song e Gold Song (Storfjord Stutteri)  
**SORT/rød triangel;diabolo;rød. Stig og Bibbi Hansen**  
Knut O Arnesen, Enebakk

Øv	22/05-6	20.000	h	1100	dt	gd	1.10.8	King	61
Øv	15/06-4	21.000	h	900	gr	mk	0.54.3	Enmore	59
Øv	19/06-7	20.000	h	1200	gr	gd	0.53.4	Juvenlini	67
Øv	03/07-6	52.500	h	1200	gr	gd	1.10.3	Hornpipe	65
Øv	10/07-3	20.000	h	1100	dt	gd	1.09.4	King	62

**B 54 Manuel Martinez**

Livs:	69	6-3-11	266.080			
2008:	8	1-1-2	44.040			
2007:	15	1-0-3	37.700			
Formtall: 54						
Tini's Song	65	54	2- 1 11.0	65	M. Martinez	59
Dark Pride	57	55	3- 1,5 54.6	58	M. Martinez	163
Misunderstood	62	55	4- 4,5 17.3	65	L. Santos	67
East of India	57	55	10-12,5 12.8	55	M. Martinez	172
Bit Noble	67	55	8- 3,5 10.4	65	L. Santos	55



11

**JUVENLINI (GB)**3, mbr he Bertolini-Celandine e Warning (Claire Hollowood)  
**MØRKBLÅ,gul stolpe;striper;striper. Henrik Engblom**  
Henrik Engblom, Sverige

Tæ	22/05-7	25.000	av	1200	dt	gd	1.16.4	Tiriac	59
Tæ	12/06-1	25.000	av	1200	dt	gd	1.16.2	Scottish Fun	57
Øv	03/07-3	20.000	h	900	gr	gd	0.53.4	Juvenlini	67
Øv	31/07-4	21.000	h	900	gr	gd	0.51.9	Anne's Birthday	57
Tæ	14/08-12	23.000	h	1150	dt	gd	1.15.9	Time Goes By	58

**55,5 Fredrik Johansson**

Livs:	6	1-0-0	23.500			
2008:	4	1-0-0	23.500			
2007:	2	0-0-0	0			
Formtall: 57						
Way Ahead	59	-	5- 18 20.0	57	L. Bivemark	156
Fellwind	55	-	6- m 21.1	53	C. Lopez	59
Aragorn	64	52	1- 3 53.4	67	P. Quatrebarbes	95
Axe	61	57			Stroket (høvt)	
Joint Instruc	65	57			Stroket (øvrig)	



12

**ENMORE (GB)**4, f v Generous-Wewanttall e Pivotal (Bjarne Minde)  
**HVIT,blå striper;hvite;bl,røde bomber. IORR Stables**  
Rune Haugen, Skoger

Øv	17/04-5	21.000	h	2300	dt	gd	2.32.4	Lost Lady	60
Øv	15/06-4	21.000	h	900	gr	mk	0.54.3	Enmore	59
Øv	19/06-6	21.000	h	1600	gr	mk	1.46.8	Enmore	53
Øv	03/07-6	52.500	h	1200	gr	gd	1.10.3	Hornpipe	65
Øv	24/07-6	52.500	h	1600	gr	gd	1.40.4	Mia	59

**B 60 Jacob Johansen**

Livs:	8	2-0-0	44.000			
2008:	5	2-0-0	42.000			
2007:	3	0-0-0	2.000			
Formtall: 60						
Wolver	63	56	9- m 37.7	56	J. Johansen	45
Dark Pride	57	56	1- his 54.3	B59	J. Johansen	67
Cajun Star	60	56	1- 1 46.8	B53	F. Diaz	26
East of India	57	61	9-10,5 12.4	B61	J. Johansen	33
Bonne Easter	58	61	9- 6 41.6	B61	J. Johansen	112



13

**COSTALITE (SWE)**4, br he Nicolotte-Nouveau e Atlantic Boy (Leif Jønsson)  
**CERISE/emblem;hvite;hvit/cerise. Marianne og Inger Skrede**  
Knut O Arnesen, Enebakk

Øv	11/09-7	17.500	h	1100	dt	gd	1.09.3	Kleingeld	61
Gg	23/09-3	16.000	av	1200	gr	gd	1.14.3	Costalite	52
Øv	25/10-5	20.000	h	1100	dt	gd	1.11.1	Axe	64
Øv	17/04-4	21.000	h	1100	dt	gd	1.09.1	Tini's Song	53
Øv	31/07-4	21.000	h	900	gr	gd	0.51.9	Anne's Birthday	57

**55 Luis Santos**

Livs:	14	1-1-0	30.700			
2008:	1	0-0-0	0			
2007:	12	1-1-0	30.700			
Formtall: 55						
Romund	62	58			Stroket (luftveisinfeksjon)	
Snowman	55	58	1- 1 14.3	52	C. Lopez	64
Miles	62	58	7- 12 13.5	57,5	D. Danekilde	45
Kleingeld	66	56	11- m 13.2	56	P. Gråberg	257
Axe	61	55			Stroket (transportskade)	



14

**ROSE GATE (SWE)**4, mbr he Songline-Dimona e Diligo (Henrik Tollig)  
**RØD,hvitt/blått bånd;hvitt/rød/blå. Anne K Rimstad**  
Knut V Rimstad, Larvik

Øv	03/07-6	52.500	h	1200	gr	gd	1.10.3	Hornpipe	65
Øv	17/07-8	21.000	h	900	gr	gd	0.54.1	Romund	59
Øv	24/07-6	52.500	h	1600	gr	gd	1.40.4	Mia	59
Øv	07/08-6	50.000	h	1200	gr	nt	1.14.7	Evening Rose	58
Øv	14/08-6	50.000	h	1600	dt	gd	1.45.9	Bonne Easter	67

**52 John McLaughlin**

Livs:	16	2-1-0	64.400			
2008:	10	2-0-0	50.400			
2007:	4	0-0-0	0			
Formtall: 51						
East of India	57	54	4- 4 11.1	53	I. Brekke	142
Miles	63	54	11- 5 55.1	61	K. Kjær	124
Bonne Easter	58	53	7- 4 41.2	54	C. Lopez	343
Aragorn	57	53	10- 14 17.5	63	T. Jørgensen	76
Definite Romance	6152	10-14,5	48.8	63	C. Lopez	136



15

**EAST OF INDIA (SWE)**6, f he Polar Falcon-Indy Knight e Indian Ridge (Amerikanska Teleprod. AB & E van Doorn)  
**HVIT/emblem;blå;rød. Stall Ringerike**  
Marianne Tveter, Øvrevoll

Øv	05/06-5	20.000	av	1350	gr	gd	1.21.3	Tequila Heat	56,5
Øv	19/06-5	20.000	av	1600	gr	mk	1.46.2	East of India	56
Øv	03/07-6	52.500	h	1200	gr	gd	1.10.3	Hornpipe	65
Øv	24/07-6	52.500	h	1600	gr	gd	1.40.4	Mia	59
Øv	07/08-7	21.000	h	1350	gr	nt	1.26.3	Danzing Reef	61

**57 Espen Ski**

Livs:	16	2-2-1	96.710			
2008:	5	1-1-1	62.210			
2007:	9	1-1-0	34.500			
Formtall: 57						
Lam of Mull	63	53	6- 6,5 22.6	61	E. Ski	191
Definite Romance	5355	1-	1 46.2	56	E. Ski	57
East of India	57	57	2- 2 10.7	57	E. Ski	110
Bonne Easter	58	57	3- 2,5 40.9	57	F. Johansson	119
Cajun Star	65	57	4- 2 26.7	56	F. Johansson	33

Øvrevoll Galopp AS gir 500 kr. til best presenterte ekvipasje



# VG SPRINTEN

95500 - 47750 - 22920 - 15280 - 9550

900 gr  
16.20

**Banerek:0.51,5 - Pistachio (GB), h 9, 58 kg, 05-08-21**

For 3-årige og eldre hester.

Vekt: 3-årige 54 kg, eldre 55 kg.

Ærespremie. Minnepremie til rytter og trener.

Tillegg: . For hver fom 1 januar 2008 tom 15 august 2008 vunnet 1. premie på 25.000 kr 2 kg, på 50.000 kr 4 kg, på 100.000 kr 6 kg, på 150.000 kr 8 kg.

Innm avg: 4.000 kr.



1	2	3	Tid:	Rangering
Vinner:	Plass:	Duo:	Tripel:	



**1**

**ROYAL HILL** **57** **Marie Fretheim**

6, f v Philidor-Billie's Bounce e Royal Academy (Storfjord Stutteri)  
**GRØNN/HVIT;hvite;grønn. Stall Scope**  
 Jacob H. Fretheim, Skoger

Formtall: 81

Øv 15/06-2	90.000 av 1200	gr mk	1.11.2	Steve's Champ 63	Lady Lily 61	84	5-	5	12.2	59	M. Fretheim	197
Øv 19/06-3	50.000 h 1200	gr mk	1.25.4	Desert Warrior 57	Royal Hill 61	84	2-	0,5	25.5	61	R. Skrzyzlo	68
Øv 03/07-7	75.000 h 1200	gr gd	1.10.2	Emil 60	Lam of Mull 55	84	9-	6	11.4	64	M. Fretheim	133
Øv 17/07-2	30.000 h 1350	gr gd	1.22.0	Massenzio 61	Royal Miswaki 56	83	7-	7,5	23.5	57	M. Fretheim	87
Øv 14/08-4	37.500 h 1350	gr tg	1.26.4	Lam of Mull 55	Justthetwoofus 52	82	5-	3,5	27.1	60	M. Fretheim	87

Livs: 51 7-15-8 647.180  
 2008: 8 1-2-1 85.750  
 2007: 14 1-4-4 119.980



**2**

**NASSAU STYLE (GB)** **59** **Kim Andersen**

4, f v Bahamian Bounty-Art Deco Lady e Master Willie (A. B. Barraclough)  
**HVIT/RØD ruter;hvite;hvít;rød. Jørgen Krause**  
 Bent Olsen, Danmark

Formtall: 85

Kl 25/05-2	20.000 h 1200	gr lt	1.07.3	Dooneq 56	Faaheim 55	-	5-	2,5	07.8	57	J. Johansen	30
Kl 29/06-2	18.000 h 1200	gr gd	1.09.9	Skyharbor 58	Rival 52	-	5-	2	10.3	65	J. Neuroth	30
Kl 12/07-7	30.000 h 1600	gr gd	1.34.7	Nassau Style 57	Smart Guy 53,5	-	1-	1,5	34.7	57	J. Johansen	72
Kl 03/08-2	25.000 h 1300	gr lt	1.17.3	Nassau Style 60	Smart Guy 54	83	1-	huv	17.3	60	K. Andersen	47
Kl 16/08-3	50.000 av 1400	gr lt	1.23.0	Nassau Style 58	Diaghilew 56	85	1-	1	23.0	58	J. Johansen	21

Livs: 10 4-0-0 159.184  
 2008: 6 3-0-0 120.800  
 2007: 4 1-0-0 38.384



**3**

**YORKSHIRE LAD** **61** **Manuel Santos**

5, br v Richard of York-Cowrie e Ffifio (Kesteven Stutteri)  
**GUL/TURKIS**  
 Jaakko Mäkelä, Finland

Formtall: 81

Øv 19/06-2	90.000 av 1200	gr mk	1.11.2	Steve's Champ 63	Royal Hill 61	78	7-	8	27.0	55	M. Fretheim	26
Øv 03/07-7	75.000 h 1200	gr gd	1.10.2	Emil 60	Lam of Mull 55	78	3-	3	10.8	58	M. Santos	178
Øv 17/07-2	30.000 h 1350	gr gd	1.22.0	Massenzio 61	Royal Miswaki 56	78	3-	3,5	22.7	54	M. Santos	73
Øv 24/07-8	37.500 h 900	gr gd	0.52.6	Yorkshire Lad 56	Tough Line 54	78	1-	4,5	52.6	56	M. Fretheim	76
Øv 14/08-5	115.000 av 1750	gr tg	1.57.0	Yorkshire Lad 59	Northern Pal 59	81	1-	2	57.0	59	M. Fretheim	81

Livs: 24 7-4-4 796.230  
 2008: 8 2-1-3 195.430  
 2007: 1 1-0-0 20.000

STARTER IKKE



**4**

**FAAHEM (GB)** **55** **Per-Anders Gråberg**

5, br h Selkirk-Alumisiyah e Danzig (D K Weld)  
**ORANGE/HVIT stripete;orange. Stall Lambada AB**  
 Bent Olsen, Danmark

Formtall: 80

Øv 15/06-2	90.000 av 1200	gr mk	1.11.2	Steve's Champ 63	Lady Lily 61	78	4-	3,5	11.9	B59	M. Martinez	131
Øv 03/07-7	75.000 h 1200	gr gd	1.10.2	Emil 60	Lam of Mull 55	81	10-	6,5	11.5	61	K. Andersen	42
Dk 26/07-7	18.000 h 1050	gr gd	0.58.7	Gifted Lass 57	Rival 67	81	3-	1	58.9	67	J. Johansen	51
Kl 03/08-2	25.000 h 1300	gr lt	1.17.3	Nassau Style 60	Smart Guy 54	81	6-	3,5	18.0	58	M. Martinez	95
Gg 17/08-5	100.000 h 1400	gr gd	1.23.1	Hansinger 54	Dooneq 55	80	6-	4,5	24.0	54	S. Slot	472

Livs: 29 3-7-2 200.062  
 2008: 8 0-2-1 44.150  
 2007: 9 1-3-1 89.750



**5**

**TICMOSIC (FR)** **57** **Tina Smith**

5, br v Musical Fappi-Ticket To Ride e Prince Sabo (Stall MCM)  
**GRØNN/hvít harl.ruter;røde;gr/hv/rø. Eva Sundbye**  
 Eva Sundbye, Øvrevoll

Formtall: 83

Gg 06/07-6	50.000 h 1200	gr gd	1.10.8	Not Secret 63	Stormy Grey 59	86					Stroket (hovknusning)	
Tæ 22/07-3	60.000 h 1150	gr mk	1.06.9	Fujsan 61	Emil 59	86	8-	3	07.5	61	C. Lopez	230
Øv 31/07-6	300.000 av 1350	gr gd	1.21.4	Steve's Champ 59	Emil 59	85	15-	17	24.8	B59	C. Lopez	391
Jæ 10/08-8	181.000 av 1200	dt mk	1.12.6	Fujsan 60	Maxim's 60	84	8-	7	14.0	60	C. Lopez	383
Gg 17/08-5	100.000 h 1400	gr gd	1.23.1	Hansinger 54	Dooneq 55	83	15-	15	26.1	58	T. Smith	568

Livs: 44 12-9-5 841.120  
 2008: 9 1-0-2 89.520  
 2007: 14 4-3-0 178.600



**6**

**QUANERO (GER)** **56** **Fredrik Johansson**

3, br v Big Shuffle-Qutoof e Selkirk (Gestüt Auenquelle)  
**GUL,sort V;gule;gul,sort ruter. Stall Grenerie**  
 Niels Petersen, Øvrevoll

Formtall: 80

Kl 25/05-4	125.000 av 1600	gr lt	1.35.4	Cut Royale 59	Clausts Star 59	68	9-	17	38.8	B59	D. Danekilde	343
Øv 15/06-1	20.000 ma 1200	gr mk	1.13.1	Quanero 59	Graffiti 57	68	1-	2	13.1	59	E. Ski	44
Tæ 26/06-6	35.000 av 1150	gr gd	1.08.5	Quanero 60	Better Built 62	72	1-	0,5	08.5	60	E. Ski	62
Øv 17/07-1	30.000 av 1200	gr gd	1.11.3	Hansinger 57	Bucksmoke 60	76	3-	2	11.7	60	E. Ski	69
Øv 24/07-7	55.000 h 1200	gr gd	1.11.0	Hornpipe 59	Lam of Mull 67	81	13-	12,5	13.5	63,5	E. Ski	29

Livs: 10 2-1-2 93.750  
 2008: 6 2-0-1 62.200  
 2007: 4 0-1-1 31.550



**7**

**STEVE'S CHAMP (CHI)** **B 63** **Fernando Diaz**

8, br v Foxhound-Emigracion e Semenenko (Haras Matancilla)  
**HVIT/blå seler;røde sommer;blå/rød. Stall NOR og Lagulise Racing**  
 Rune Haugen, Skoger

Formtall: 91

Tæ 03/06-7	250.000 av 1150	gr gd	1.07.6	Relampago Plus 58	Steve's Champ 58	89	2-	0,5	07.7	B58	C. Lopez	38
Øv 15/06-2	90.000 av 1200	gr mk	1.11.2	Steve's Champ 63	Lady Lily 61	89	1-	2	11.2	B63	F. Diaz	43
Gb 27/06-2	202.819 h 1000	gr gd	1.00.6	Buachail Don 62,5	Hamish McGona 56,90	80	4-	0	14.4	B66	J. Johansen	250
Øv 17/07-2	30.000 h 1350	gr gd	1.22.0	Massenzio 61	Royal Miswaki 56	90					Stroket (sårskade)	
Øv 31/07-6	300.000 av 1350	gr gd	1.21.4	Steve's Champ 59	Emil 59	90	1-	hls	21.4	B59	F. Diaz	61

Livs: 48 11-9-4 1.908.430  
 2008: 5 3-1-0 565.000  
 2007: 9 1-1-2 252.380

8

**SOME NIGHT (IRE)**6. br he Night Shift-Some Merit e Midyan (Brian Donlon)  
**BLÅ,grønne seiler;blåe;blå/grønn. Stall Qwinner**  
Pia Høiom, Sverige

Gg	01/06-5	20.000	h	1400	gr	lt	1.25.0	Esposito 51
Gg	13/06-3	25.000	av	500	gr	lt	0.29.8	Media Hora 60
Øv	03/07-7	75.000	h	1200	gr	gd	1.10.2	Emil 60
Øv	24/07-8	37.500	h	900	gr	gd	0.52.6	Yorkshire Lad 56
Øv	07/08-1	22.500	h	1100	dt	gd	1.08.7	Diamondsandpe 53

53

**Mette Hanssen**

Livs:	47	8-4-5	284.450
2008:	5	1-1-0	37.750
2007:	12	4-0-1	130.700
Formtall:	80		
Zoophia	62	80	Stroket (hoste)
Bal de l'Ile	60	80	4- 4,5 30.7
Lam of Mull	55	80	13-13,5 12.9
Tough Line	54	79	Stroket (sårskade)
Some Night	66	79	2- 1 08.9
		66	F. Johansson
			38

9

**FRANCIS (GB)**10. br v Emperor Jones-Bint Damascus e Damascus (Fares Stables Ltd)  
**BLÅ/grønt kryssbelte;blå;grønn. Oslo Racing Stables AS**  
Niels Petersen, Øvrevoll

Øv	02/08-6	300.000	av	1350	gr	mk	1.23.5	Hovman 59
Øv	26/08-7	94.500	av	900	gr	gd	0.51.5	Media Hora 57
Tæ	09/09-7	405.000	av	1150	gr	gd	1.11.2	Francis 59
Kl	10/05-6	75.000	av	1200	gr	lt	1.10.8	Lady Lily 60
Øv	15/06-2	90.000	av	1200	gr	mk	1.11.2	Steve's Champ 63

55

**Dina Danekilde**

Livs:	48	10-5-8	862.885
2008:	2	0-0-0	0
2007:	6	2-1-1	526.050
Formtall:	88		
Ricine	59	88	11- 9,5 25.4
Not Secret	56	88	5- 4 52.3
Solvana	57	87	1- 0,5 11.2
Master Chef	55,5	90	10-10,5 12.9
Lady Lily	61	90	6- 5,5 12.3
		63	E. Ski
			58

10

**MASTER CHEF (IRE)**3. br h Oasis Dream-Miss Honorine e Highest Honor (Mountgrange Stud Stewart og Stroud)  
**RØD/GUL-SORT delt;røde;gul. Stall Chambre**  
Bent Olsen, Danmark

Dk	07/06-3	66.000	av	1550	gr	gd	1.29.6	Master Chef 59
Øv	15/06-7	175.000	av	1600	gr	mk	1.40.3	Dan Tucket 59
Kl	29/06-3	30.000	av	1200	gr	gd	0.52.9	Sevilla 58
Øv	31/07-6	300.000	av	1350	gr	gd	1.21.4	Steve's Champ 59
Jæ	07/08-1	50.000	av	1000	dt	gd	1.00.0	Master Chef 59

B 59

**Jacob Johansen**

Livs:	17	4-1-4	326.935	
2008:	7	3-1-1	198.500	
2007:	10	1-0-3	128.435	
Formtall:	85			
Sydney	57	88	1- hls 29.6	
Sirjoshua Reynolds	5988	7- 6,5 41.6	59 N. Cordrey	
Hongkong Lege	56	86	3- 2,5 10.4	62 K. Andersen
Emil	59	84	5- 5 22.4	56 F. Johansson
Great Choisir	59	85	1- 2,5 00.0	59 J. Johansen
				13

11

**NOT SECRET (GB)**4. br h Largesse-Not A Word e Batshoof (Henry and Rosemary Moszkowics)  
**RØD/sv/hv. emblem;røde;sort. Stall Travgutta**  
Eva Sundbye, Øvrevoll

Øv	03/07-7	75.000	h	1200	gr	gd	1.10.2	Emil 60
Gg	06/07-6	50.000	h	1200	gr	gd	1.10.8	Not Secret 63
Øv	24/07-8	37.500	h	900	gr	gd	0.52.6	Yorkshire Lad 56
Øv	31/07-6	300.000	av	1350	gr	gd	1.21.4	Steve's Champ 59
Jæ	10/08-8	181.000	av	1200	dt	mk	1.12.6	Fujisan 60

59

**Lennart Hammer-Hansen**

Livs:	30	9-3-6	529.960	
2008:	9	2-0-2	95.480	
2007:	14	4-2-2	209.480	
Formtall:	84			
Lam of Mull	55	85	11- 7 11.6	B64 P. Gråberg
Stormy Grey	59	86	1- 0,5 10.8	B63 G. Solis
Tough Line	54	86	3- 5 53.6	B64 L. Hammer-Hansen
Emil	59	86	10- 9 23.2	B59 L. Hammer-Hansen
Maxim's	60	85	12- 12 15.0	B60 L. Hammer-Hansen
				523

12

**SOLVANA (IRE)**6. br he Selkirk-Simmering e Mas Media (Stall EOS)  
**RØD,hvit stolpe;røde;rod. Stall EOS**  
Wido Neuroth, Øvrevoll

Kl	10/05-6	75.000	av	1200	gr	lt	1.10.8	Lady Lily 60
Tæ	03/06-7	250.000	av	1150	gr	gd	1.07.6	Relampago Plus 58
Tæ	17/06-3	138.000	av	1600	gr	gd	1.37.3	Novasky 61
Tæ	22/07-3	60.000	h	1150	gr	gd	1.06.9	Fujisan 61
Øv	31/07-6	300.000	av	1350	gr	gd	1.21.4	Steve's Champ 59

53

**Carlos Lopez**

Livs:	38	8-6-3	1.524.330	
2008:	6	0-0-0	62.080	
2007:	10	2-2-1	468.900	
Formtall:	84			
Master Chef	55,5	88	11-15,5 13.9	60 F. Johansson
Steve's Champ	58	86	4- 1,5 07.9	B56 F. Johansson
Puggy	61	86	4- 3,5 38.0	B61 F. Johansson
Emil	59	86	9- 3 07.5	61 F. Johansson
Emil	59	85	9- 8 23.0	57 D. Danekilde
				486

13

**RAPPONGHI (IRE)**4. br v Efisio-Armungia e Shareef Dancer (Azienda Agricola Valle Falcone SRL)  
**GUL/blå sømmer;røde;rod. Stall No Limit**  
Eva Sundbye, Øvrevoll

Øv	20/09-3	27.000	h	1200	gr	mk	1.12.2	Sankodar 53
Tæ	04/10-2	50.000	av	1200	dt	gd	1.14.2	Fujisan 59
Øv	18/10-1	27.000	h	1100	dt	gd	1.08.2	Ticmosic 57
Øv	24/07-8	37.500	h	900	gr	gd	0.52.6	Yorkshire Lad 56
Øv	14/08-4	37.500	h	1350	gr	tg	1.26.4	Lam of Mull 55

55

**Luis Santos**

Livs:	20	3-3-1	187.020	
2008:	2	0-0-0	0	
2007:	10	2-1-1	99.250	
Formtall:	78			
Royal Hill	59	83	5- 4,5 13.1	59 E. Ski
Mr Dark Wolf	59	82	8- 9,5 16.1	59 C. Lopez
Royal Hill	58	80	Stroket (nedsatt allmentils)	
Tough Line	54	80	6-11,5 54.9	58 L. Santos
Justthetwofoos	52	80	8- 19 30.2	58 L. Santos
				106
				131

14

**MEDIA HORA (CHI)**8. f v Somersham-Membrana e The Great Shark (Haras Santa Marta)  
**RØD,lilla skive;lilla;rod. Triple E**  
Eva Olofsson, Sverige

Tæ	03/06-7	250.000	av	1150	gr	gd	1.07.6	Relampago Plus 58
Gg	13/06-3	25.000	av	500	gr	lt	0.29.8	Media Hora 60
Jæ	19/06-2	36.000	h	1000	dt	gd	0.59.8	Media Hora 66
Jæ	25/07-5	40.000	av	1200	dt	gd	1.12.6	Maxim's 62
Jæ	10/08-8	181.000	av	1200	dt	mk	1.12.6	Fujisan 60

B 57

**Manuel Martinez**

Livs:	60	24-10-6	1.229.710	
2008:	8	2-2-0	105.300	
2007:	11	5-3-1	400.800	
Formtall:	90			
Steve's Champ	58	90	15-19,5 11.5	B58 M. Martinez
Bal de l'Ile	60	88	1-huv 29.8	B60 M. Martinez
Belvedere	55	88	1- 2 59.8	B66 N. Stott
Media Hora	60	90	2- 5 13.5	B60 F. Johansson
Maxim's	60	90	13-18,5 16.3	B60 E. Ski
				177

15

**BIEN DICHO (ARG)**5. f v Incurable Optimist-Impresa e Interprete (La Pasion)  
**BLÅ/grønt kryssbelte;blå;grønn. Oslo Racing Stables AS**  
Niels Petersen, Øvrevoll

Øv	01/05-3	30.000	h	1100	dt	gd	1.08.4	Ticmosic 61
Øv	17/05-4	22.500	h	1100	dt	gd	1.09.5	Fair Flair 56
Øv	15/06-3	27.000	h	1350	gr	mk	1.21.7	Massenzio 63
Øv	03/07-7	75.000	h	1200	gr	gd	1.10.2	Emil 60
Jæ	10/08-11	35.000	h	1200	dt	mk	1.14.0	Bien Dicho 64

57

**Espen Ski**

Livs:	12	3-1-1	144.215	
2008:	6	1-1-1	59.300	
2007:	6	2-0-0	84.915	
Formtall:	79			
Royal Hill	59	78	3- 1 08.6	54 D. Danekilde
Diamondsandpe	53	78	4- 1,5 09.8	64 E. Ski
Dooneq	61	78	7- 11 23.9	58 E. Ski
Lam of Mull	55	77	8- 5 11.2	57 D. Danekilde
Robinson	53	76	1- 2,5 14.0	64 E. Ski
				31

Øvrevoll Galopp AS gir 500 kr. til best presenterte ekvipasje

**PEUGEOT NORSK DERBY**  
**550000 - 275000 - 132000 - 88000 - 55000**  
**Banerek:2.28,8 - La Isleta (GB), he 3, 56 kg, 88-08-21**  
 For 3-årige hester.  
 Vekt: 59 kg.  
 Ærespremie til eier, trener og rytter. Akvarell av Berit Neuroth til eier.  
 Ærespremie til oppdretter av beste norskoppdrettede hest.  
 Bonus til eier av de 4 første norskoppdrettede hestene i mål:  
 100.000 - 50.000 - 30.000 - 20.000 kr. Parade.  
 Innm avg: 18.000 kr.

2400 gr  
16.55



1	2	3	Tid:	Rangering
Vinner:	Plass:	Duo:	Trippel:	

**1 BATISTUTA (FR) 59 Mark Larsen**

3, br v Daliapour-Perle D'Oor e Rurik (Jan Olsen)  
**Sort,orange stjerne;orange. Jan Olsen + VIP's**  
 Jan Olsen, Danmark Livs: 8 1-4-0 56.000  
 2008: 5 1-3-0 43.000  
 2007: 3 0-1-0 13.000

Formtall: 73

Kl	17/05-8	15.000	ma	1400	gr	lt	00.00	Clauses Elisa	55	Batistuta 59	-	2-	1	00.00	59	C. Weilly	44
Kl	05/06-6	15.000	av	1300	gr	lt	1.18.2	Rinaldo	57	Batistuta 59	-	2-	0	15.18.3	59	N. Cordrey	44
Øv	03/07-10	20.000	ma	1600	gr	gd	1.41.3	Aquila Flyer	58	Batistuta 58	69	2-	2	41.7	58	N. Cordrey	59
Kl	19/07-8	10.000	ma	1600	gr	gd	1.37.3	Batistuta	58	Siena 56	69	1-	1,5	37.3	58	M. Larsen	25
Øv	31/07-3	50.000	av	2200	gr	gd	2.20.3	Vivaldi	59	Amazer 59	70	4-	6	21.5	59	N. Cordrey	112

**2 MONTGOMERY (GER) 59 Espen Ski**

3, f h Sholokhov-Monbijou e Dashing Blade (Gestüt Etzean)  
**GUL,sort V;gule;gul,sort ruter. Stall Grenerie**  
 Niels Petersen, Øvrevoll Livs: 4 0-1-0 19.000  
 2008: 3 0-1-0 15.000  
 2007: 1 0-0-0 4.000

Formtall: 80

Øv	27/09-11	k	900	gr	mk	0.55.1	Montgomery	58	Catfight 52	-	1-	55.1	58	E. Ski			
Gg	07/10-4	25.000	av	1200	gr	mk	1.15.0	Falcons Choice	52	Catfight 52	-	4-	7,5	16.5	54,5	J. Johansen	34
Kl	02/05-4	15.000	ma	1600	gr	gd	1.45.1	Kendwa	57	Montgom (SWE) 59	-	1-	hode	45.1	59	E. Ski	38
Øv	17/05-3	30.000	av	1600	gr	gd	1.40.7	Better Built	58	Montgomery 56	-	2-	hod	40.8	56	E. Ski	68
Øv	15/06-7	175.000	av	1600	gr	mk	1.40.3	Dan Tucket	59	Sirjoshua Reynolds	5978	6-	6,5	41.6	B59	E. Ski	45

**3 THEATRICAL AWARD 57 Carlos Lopez**

3, br he Academy Award-Theatre Antique e Theatrical (Johan Sohlberg)  
**HVIT/grønne ringer;hvite;grønn. Stall Bernadette**  
 Marianne Tveter, Øvrevoll Livs: 6 4-0-0 321.250  
 2008: 4 3-0-0 281.500  
 2007: 2 1-0-0 39.750

Formtall: 81

Øv	23/11-1	32.500	ma	1100	dt	gd	1.07.6	Theatrical Award	57	Ticmotor 59	-	1-	5,5	07.6	57	C. Lopez	33
Øv	22/05-3	20.000	h	1600	gr	gd	1.40.3	Theatrical Award	60	Catfight 61	72	1-	1	40.3	60	C. Lopez	36
Øv	09/06-6	75.000	av	2000	gr	gd	2.06.8	Theatrical Award	57	Fortaleza 57	76	1-	2	06.8	57	C. Lopez	19
Øv	26/06-6	175.000	av	1600	gr	mk	1.41.2	Theatrical Award	59	Latakia 59	76	1-	1	41.2	59	M. Santos	46
Øv	17/07-5	115.000	av	1800	gr	gd	1.50.3	Artie Bucco	59	Clauses Star 59	81	5-	7,5	51.8	57	C. Lopez	20

**4 ANGELINA (FR) 57 Fernando Diaz**

3, mbr he Kaldouneves-Kartabula e Fabulous Dancer (Haras d'Etreham)  
**HVIT/blå seler;røde sømmer;blå/rød. Stall NOR og Lagulise Racing**  
 Rune Haugen, Skoger Livs: 7 1-2-1 62.800  
 2008: 4 1-0-0 22.500  
 2007: 3 0-2-1 40.300

Formtall: 72

Kl	25/04-5	20.000	av	1600	gr	gd	1.39.3	Master Kid	59	Clauses Star 57	68	7-	8,5	41.0	57	C. Lopez	74
Øv	08/05-3	20.000	h	1600	gr	gd	1.45.5	Catfight	59	Monfalcone 53	68						
Øv	17/05-3	30.000	av	1600	gr	gd	1.40.7	Better Built	58	Montgomery 56	68	6-	9,5	42.6	55	J. Johansen	173
Øv	26/06-3	22.500	h	1800	gr	mk	1.50.2	Angelina	55	Odelavie 56	69	1-	2	50.2	55	J. Johansen	58
Jæ	25/07-6	270.000	av	2400	dt	gd	2.38.2	Double Up	59	Hot Marta 59	73	12-	m	51.7	59	K. Andersen	182

**5 AMAZER (SWE) 59 Kim Andersen**

3, br v Tremolino-Amorada e Northern Flagship (Stall Magnum)  
**GUL/rød cartouche;gule;gul. Buck Racing**  
 Arnfinn Lund, Øvrevoll Livs: 12 1-5-1 196.530  
 2008: 6 1-1-0 67.280  
 2007: 6 0-4-1 129.250

Formtall: 77

Øv	22/05-3	20.000	h	1600	gr	gd	1.40.3	Theatrical Award	60	Catfight 61	70	5-	3	40.9	58	P. Gråberg	88
Tæ	17/06-9	50.000	av	1600	gr	gd	1.40.3	Hugh Wheels	59	Shade Of Pale 59	70	5-	5,5	41.4	59	N. Cordrey	87
Jæ	11/07-6	382.000	av	1730	dt	gd	1.48.5	Swing That Cat	59	Egon 59	70	7-	13	51.1	59	M. Santos	975
Øv	17/07-5	115.000	av	1800	gr	gd	1.50.3	Artie Bucco	59	Clauses Star 59	70	8-	17,5	52.9	59	K. Andersen	594
Øv	31/07-3	50.000	av	2200	gr	gd	2.20.3	Vivaldi	59	Amazer 59	70	2-	1	20.5	59	K. Andersen	187

**6 COME ON DEER (USA) 59 Per-Anders Gråberg**

3, br v Deputy Commander-Unbridled Pleasure e Unbridled's Song (Victoria J Aquilino)  
**LGRÅ,MEC COM mgrå flagg;rutet;rød. Mec-Com Klippan AB og Fourfold HB**  
 Fredrik Reuterskiöld, Sverige Livs: 11 1-2-6 99.600  
 2008: 7 1-2-3 76.800  
 2007: 4 0-0-3 22.800

Formtall: 75

Jæ	08/05-4	30.000	av	2400	dt	gd	2.35.0	Choco Express	52	Come On Deer 50	-	2-	2	35.4	50	L. Santos	31
Jæ	29/05-3	35.000	av	2200	dt	gd	2.20.8	Sydney That Ca	56	Golden Metal 56	72	3-	8	22.4	58	J. Johansen	75
Jæ	19/06-4	35.000	av	2200	dt	gd	2.23.4	Golden Metalimo	56	Piaras 58	74	3-	12,5	27.9	56	F. Diaz	48
Jæ	11/07-4	50.000	av	2400	dt	gd	2.35.8	Golden Metal	59	Tertio Bloom 59	74	6-	10	37.8	59	P. Gråberg	80
Jæ	10/08-1	50.000	av	2400	dt	mk	2.37.6	Calvados	59	El Classico 59	76	3-	5	38.6	59	F. Diaz	36

**7 TSARINA BLUE (IRE) 57 Dina Danekilde**

3, sk he Slicky-Tabita e Alzao (Helmuth Volz)  
**MØRK/LYSBLÅ delt med logo;delte;iblå. Stall Alaska**  
 Rune Haugen, Skoger Livs: 9 1-1-2 87.350  
 2008: 6 0-0-2 27.000  
 2007: 3 1-1-0 60.350

Formtall: 73

Øv	08/05-2	20.000	av	1600	dt	gd	1.45.2	Northern Pal	64	Lach 64	71	3-	4,5	46.1	56	J. Johansen	43
Kl	25/05-6	100.000	av	1600	gr	lt	1.34.8	Sydney	58	Sweet Fox Fev 58	75	4-	3,5	35.5	58	J. Johansen	176
Øv	26/06-6	175.000	av	1600	gr	mk	1.41.2	Theatrical Award	59	Latakia 59	75	7-	5,5	42.3	59	J. Johansen	137
Jæ	25/07-4	127.500	av	1730	dt	gd	1.52.7	Trieste	59	Catfight 59	75	8-	20	56.7	59	J. Johansen	231
Øv	07/08-5	125.000	av	2400	gr	nt	2.43.4	Distant Star	59	Graffiti 59	74	9-	m	47.8	59	J. Johansen	162



8		PARTHE CELEBRE (FR)		59		Jacob Johansen	
3. br h Peintre Celebre-Danika e Fairy King (Mr Hubert Honore)							
<b>HVIT/blå seler; røde sommer; blå/rød. Stall NOR og Lagulise Racing</b>							
Rune Haugen, Skoger Formtall: 73							
Øv 31/05-11	k	900	gr mk	1.00.2	Quanero 58	Parthe Celebre 58	- 2- 0-5 00.3 58 J. McLaughlin
Øv 23/08-3	75.000	av 1350	gr gd	1.22.6	Lech 59	Gillsan 59	- 8- m 28.9 59 M. Larsen 105
Øv 29/05-1	30.000	av 1600	gr gd	1.40.5	Gillsan 58	Red Line 54	- 4- 2 40.9 56 R. Johansen 109
Øv 19/06-1	27.000	av 2000	gr mk	2.14.2	Big Ransom 56	Sang Real 58	75 4-17.5 17.7 56 J. Johansen 22
Øv 31/07-3	50.000	av 2200	gr gd	2.20.3	Vivaldi 59	Amazer 59	75 8- 14 23.1 59 F. Diaz 111



9		CATFIGHT (GB)		57		Lennart Hammer-Hansen	
3. br he Choisir-Queen of Dance e Sadler's Wells (P and Mrs Venner and Trickledown Stud)							
<b>ROSA, gull stjerne; rosa; gull stjerne. Stall Wisteria Lane</b>							
Are Hydmo, Øvrevoll Formtall: 77							
Øv 22/05-3	20.000	h 1600	gr gd	1.40.3	Theatrical Award 60	Catfight 73	73 2- 1 40.5 61 K. Andersen 35
Tæ 17/06-10	50.000	av 1600	gr gd	1.41.4	Warning Lady 59	Falcons Choic 59	75 3- hls 41.4 59 K. Andersen 15
Øv 26/06-6	175.000	av 1600	gr mk	1.41.2	Theatrical Award 59	Latakia 59	74 11- 12 43.6 59 R. Skrzydlo 321
Øv 17/07-6	125.000	av 1600	gr gd	1.39.3	Miss The Boat 59	Latakia 56	73 6- 9 41.1 55.5 K. Andersen 183
Jæ 25/07-4	127.500	av 1730	dt gd	1.52.7	Trieste 59	Catfight 59	78 2- 1,5 52.9 59 K. Andersen 120



10		POLISSON (IRE)		59		Jan-Erik Neuroth, I	
3. br v Polish Precedent-Barberello e Bigstone (Crandon Park Stud)							
<b>BLÅ/hvit skive; hvite; hvit/blå. Stall Perlen</b>							
Wido Neuroth, Øvrevoll Formtall: 73							
Øv 05/06-2	20.000	h 2200	gr gd	2.20.4	Artie Bucco 59	Hermion 61	- 7- 10 22.4 57 Z. Benedek 167
Øv 26/06-8	20.000	ma 2200	gr mk	2.24.0	Montalcone 57	Vamp 57	- 5- 10 27.3 B57 F. Johansson 89
Øv 03/07-10	20.000	ma 1600	gr gd	1.41.3	Aquila Flyer 58	Batistuta 58	65 Stroket (luftveisinfeksjon)
Øv 31/07-3	50.000	av 2200	gr gd	2.20.3	Vivaldi 59	Amazer 59	65 9-17,5 23.8 59 J. Neuroth 260
Jæ 10/08-1	50.000	av 2400	dt mk	2.37.6	Calvados 59	El Classico 59	65 4- 5,5 38.7 B59 J. Neuroth 204



11		CHIC TIGER		59		Fredrik Johansson	
3. br h Tiger Hill-Chiquette e Selkirk (Stall EOS)							
<b>RØD, hvit stolpe; røde; rød. Stall EOS</b>							
Wido Neuroth, Øvrevoll Formtall: 73							
Tæ 22/05-2	25.000	av 1950	gr gd	2.01.9	Zeu Tin Tin 57	Opera Anthem 57	- Stroket (luftveisinfeksjon)
Øv 05/06-2	20.000	av 2200	gr gd	2.20.4	Artie Bucco 59	Hermion 61	- Stroket (luftveisinfeksjon)
Øv 19/06-1	27.000	av 2000	gr mk	2.14.2	Big Ransom 56	Sang Real 58	- Stroket (luftveisinfeksjon)
Øv 03/07-10	20.000	ma 1600	gr gd	1.41.3	Aquila Flyer 58	Batistuta 58	- Stroket (luftveisinfeksjon)
Jæ 11/07-4	50.000	av 2400	dt gd	2.35.8	Golden Metali 59	Tertio Bloom 59	- 11- m 47.4 59 F. Johansson 83



12		HOT MARTA (GB)		57		Manuel Santos	
3. br he Hernando-Seditieuse e Night Shift (Ponchartrain Stud)							
<b>HVIT; blå armbind; hvit. Øvrevoll Stutteri</b>							
Lennart Reuterskiöld Jr, Sverige Formtall: 81							
Kl 25/05-6	100.000	av 1600	gr lt	1.34.8	Sydney 58	Sweet Fox Fev 58	- 6- 7 36.2 58 M. Santos 21
Tæ 17/06-8	299.300	av 1600	gr gd	1.38.9	Gimme Gimme 59	Duriana 59	- 3- 0,5 39.0 B59 M. Santos 55
Jæ 04/07-2	35.000	av 2400	dt gd	2.39.2	Hot Marta 59	Irish Smile 59	81 1-huv 39.2 B59 M. Santos 14
Jæ 25/07-6	270.000	av 2400	dt gd	2.38.2	Double Up 59	Hot Marta 59	81 2- 3 38.7 B59 M. Santos 25
Jæ 10/08-91	065.000	av 2400	dt mk	2.35.2	Swing That Ca 59	Tertio Bloom 59	81 10- m 40.9 57 F. Diaz 294



13		SWING THAT CAT (USA)		B 59		Manuel Martinez	
3. br h Cat Thief-Incha e Nashwan (Mill Ridge F, Jamm, Chandler, McGaughey)							
<b>LGRÅ, MEC COM mgrå flagg; rutet; rød. Mec-Com Klippan AB og Fourfold HB</b>							
Fredrik Reuterskiöld, Sverige Formtall: 90							
Tæ 06/11-5	84.000	av 1350	dt gd	1.22.8	Sirjoshua Rey 59	Egon 59	- 3- 7,5 24.3 B59 K. Andersen 88
Øv 17/04-5	30.000	av 1600	gr gd	1.39.9	Egon 59	Swing That Cat 57	- 2- nos 39.9 B57 K. Andersen 24
Jæ 29/05-3	35.000	av 2200	dt gd	2.20.8	Swing That Ca 56	Golden metali 56	78 1- 7 20.8 B56 F. Diaz 21
Jæ 11/07-6	382.000	av 1730	dt gd	1.48.5	Swing That Cat 59	Egon 59	80 1- 2 48.5 B59 M. Martinez 23
Jæ 10/08-91	065.000	av 2400	dt mk	2.35.2	Swing That Ca 59	Tertio Bloom 59	84 1- 1 35.2 B59 M. Martinez 46



14		AQUILA FLYER		59		Nicholas Cordrey	
3. f v Most Welcome-Romola e Wolfhound (Fredensborg Stutteri)							
<b>BLÅ/rød stjerne; blå; blå/rød stjerne. Stall Rodeo Drive</b>							
Rune Haugen, Skoger Formtall: 72							
Øv 26/06-2	25.000	av 1800	gr mk	1.53.3	Orkan 57	Girls Don'tlie 56	73 4- 11 55.5 59 J. Johansen 34
Øv 03/07-10	20.000	ma 1600	gr gd	1.41.3	Aquila Flyer 58	Batistuta 58	73 1- 2 41.3 B58 J. Johansen 39
Tæ 22/07-6	50.000	av 1600	gr gd	1.37.1	Mikado 58	Lorena 56	73 3- 0,5 37.2 B58 J. Johansen 35
Øv 31/07-3	50.000	av 2200	gr gd	2.20.3	Vivaldi 59	Amazer 59	74 6- 8 21.9 B59 M. Santos 58
Øv 07/08-2	50.000	av 1200	gr nt	1.14.3	Maria Møy 58	Orkan 60	73 7- 7,5 15.8 B60 J. Johansen 101



15		GOLDEN METALIMO (IRE)		B 59		David Sanchez	
3. sk h Verglas-Terracotta Hut e Habitat (Deln Ltd)							
<b>VINRØD/logo; vinr/sorte striper; v/s. Falkbolagen AB og Metalimo i Malmö A</b>							
Francisco Castro, Sverige Formtall: 85							
Jæ 18/05-3	35.000	av 1730	dt gd	1.52.4	Satang 60	Golden Metali 56	75 2- 0 52.4 B56 M. Santos 66
Jæ 29/05-3	35.000	av 2200	dt gd	2.20.8	Swing That Ca 56	Golden metali 56	75 2- 7,5 22.3 B56 M. Santos 93
Jæ 19/06-4	35.000	av 2200	dt gd	2.23.4	Golden Metalimo 56	Piaras 58	75 1- 11 23.4 B56 M. Martinez 31
Jæ 11/07-4	50.000	av 2400	dt gd	2.35.8	Golden Metali 59	Tertio Bloom 59	81 1- hls 35.8 B59 M. Martinez 34
Jæ 10/08-91	065.000	av 2400	dt mk	2.35.2	Swing That Ca 59	Tertio Bloom 59	85 3- 10 37.2 B59 D. Sanchez 77

Øvrevoll Galopp AS gir 500 kr. til best presenterte ekvipasje

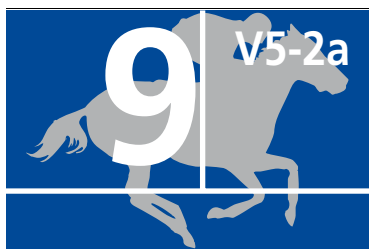

# MATEUS LADIES CUP

25000 - 12500 - 6000 - 4000 - 2500

2000 gr  
17.40

**Banerek:2.03,0 - Firello , v 7, 62 kg, 07-06-07**

Rides av kvinnelige amatørryttere. For 3-årige og eldre hester med maksimum formtall 62 kg.

Vekt: 72/60 kg. Høyest formtall t.o.m. 62 = 72 kg. Minimumsvekt 60 kg.

Ærespremie til eier,trener og rytter fra Strøm AS. Premie til rytter fra Øvrevoll Galopp AS  
Innm avg: 250 kr.



1	2	3	Tid:	Rangering
Vinner:	Plass:	Duo:	Tripel:	

## 1 SHOTGUN CHARLIE (GB) 66

Josephine Kelly, ar

6, br v Groom Dancer-Twilight Patrol e Robellino (Cheveley Park Stud)  
**BLÅ, rød belte; røde; rød/hvit. Høllviken Hæst & Foder AB**  
Charlotte Sjögren, Sverige

Formtall: 56

Tæ 20/03-3	25.000 h 1600 dt gd 1.42.6	Kingbird 56	Tres Hombres 61	48	6-	5	43.6	53	T. Andersson	334
Øv 17/04-6	20.000 h 1600 dt gd 1.44.8	Shotgun Charl 58	Definite Roma 60	48	1-	8	44.8	58	L. Santos	133
Øv 29/05-4	20.000 h 1750 dt gd 1.57.4	Shotgun Charlie 66	Kamrusepas S 63	53	1-	hls	57.4	66	C. Sjögren	26
St 15/06-3	22.000 h 2100 gr lt 2.15.0	Chiquitita 70	Irish Lad 68	57	4-	15	18.0	67	C. Sjögren	36
Tæ 24/07-3	25.000 h 1600 dt gd 1.43.9	Kinky 52	Woodland Mist 62,5	57	7-	5,5	45.0	57	S. Slot	66

Livs: 27 4-0-3 110.600  
2008: 8 2-0-1 51.000  
2007: 8 0-0-0 3.700

## 2 HOME MADE B 59

Madeleine D Haugland, ar (63)

4, br he Brown Ale-Amazing Time e Duty Time (Stall Langgård)  
**Sort; sorte, rød/gule striper; s/rød/gul. Stall Langgård**  
Hallvard Soma, Øvrevoll

Formtall: 53

Øv 16/08-5	17.500 ma 1600 gr tg 1.46.1	Northern Pal 57,5	Carius 57,5	60	Strøket (forkjølet)					
Øv 09/06-5	21.000 h 1750 dt gd 1.54.9	Mekong 59	Bonne Easter 58	60	10-	m	00.6	B60	T. Smith	208
Øv 26/06-7	21.000 h 2200 gr mk 2.23.2	Silk 'n Socks 56	Tanzania 56	58	9-	15,5	26.3	B56	L. Santos	273
Øv 10/07-7	52.500 h 2400 gr gd 2.38.6	Milliondollarbaby 53	Tanzania 58	57	10-	16	41.8	57	L. Santos	376
Øv 31/07-8	20.000 h 1750 dt gd 1.56.3	Reaching Nirvana 57	Rainbow Barrel 52	56	7-	11,5	58.6	B62	J. Neuroth	113
Øv 21/08-7	21.000 h 1600	..	..	..	-	-	-	-	F. Diaz	

Livs: 7 0-0-0 5.000  
2008: 4 0-0-0 0  
2007: 1 0-0-0 0

## 3 HILTON LADY 61

Anita Gulliksrud, at (65)

5, br he Richard of York-Zeta Tauri e Interrex (Val Stutteri)  
**LILLA/emblem; lilla; grøn/lilla. Stall 2B**  
Merete C. McLaughlin, Gardermoen

Formtall: 55

Øv 15/06-9	21.000 h 2200 gr mk 2.23.6	Mekong 56	Monfalcone 59,5	57	5-	m	24.7	B54	J. McLaughlin	88
Øv 26/06-7	21.000 h 2200 gr mk 2.23.2	Silk 'n Socks 56	Tanzania 56	57	8-	7	24.6	B55	J. McLaughlin	67
Øv 10/07-6	21.000 h 1600 gr gd 1.40.1	Romund 62	Mia 67	56	3-	13	42.7	B62	C. Engebretsen	72
Øv 24/07-6	52.500 h 1600 gr gd 1.40.4	Mia 59	Bonne Easter 58	56	8-	6	41.6	B56	J. McLaughlin	149
Øv 14/08-6	50.000 h 1600 dt gd 1.45.9	Bonne Easter 67	Definite Romance 6155	4-	3	46.5	B61	C. Engebretsen	150	
Øv 21/08-7	21.000 h 1600	..	..	..	-	-	-	-	J. McLaughlin	

Livs: 27 2-1-2 121.640  
2008: 7 0-0-1 20.440  
2007: 13 2-1-1 88.050

## 4 SECOND WIND 61

Carina Rockhammar, ar (65)

7, br he Duty Time-Tizzana e Bal du Seigneur (Stall Old Crows)  
**BLÅ/sølv stjerne; blå/sølv; blå. Rockhammar**  
Are Hylamo, Øvrevoll

Formtall: 55

Øv 17/05-5	21.000 h 2400 dt gd 2.41.6	Russian Roulette 66	Marteen 53	57	10-	15,5	44.7	58	R. Skrzydlo	228
Øv 19/06-2	20.000 h 2400 gr mk 2.46.4	Head Above Cl 66	Totoca 61	55	3-	9,5	48.3	65	C. Rockhammar	133
Øv 10/07-7	52.500 h 2400 gr gd 2.38.6	Milliondollarbaby 53	Tanzania 58	55	3-	4	39.4	55	K. Andersen	267
Øv 24/07-4	50.000 h 2400 gr gd 2.38.4	Milliondollarbaby 65	Edvard Den Fjæ 55	55	6-	9,5	40.3	65	R. Skrzydlo	182
Øv 31/07-2	20.000 h 2400 gr gd 2.40.4	Sweet Soul Diva 60	Second Wind 58	54	2-	1,5	40.7	58	C. Rockhammar	114

Livs: 62 6-10-8 292.550  
2008: 7 0-1-3 32.440  
2007: 12 0-3-2 45.310

## 5 BETWEEN FRIENDS (SWE) 61

Anna Pilroth, ar

5, f v Be My Chief-Talitha e Auction Ring (Stall Rancho Ab og C Strömberg)  
**ORANGE/sort kryssbelte; orange; or/so. HB Vænerstall**  
Per Hallqvist, Sverige

Formtall: 51

Øv 19/06-2	20.000 h 2400 gr mk 2.46.4	Head Above Cl 66	Totoca 61	51	4-	10,5	48.5	65	A. Pilroth	61
Øv 03/07-9	20.000 h 2000 gr gd 2.10.5	Head Above Cl 71	Manits Lo 64	51	3-	7	11.9	67	G. Mathisen	94
Øv 10/07-4	20.000 h 2300 dt gd 2.34.1	Chopard 61	Between Friends 6451	2-	4	34.9	64	A. Pilroth	81	
Øv 24/07-4	50.000 h 2400 gr gd 2.38.4	Milliondollarbaby 65	Edvard Den Fjæ 55	51	4-	4,5	39.3	59	A. Pilroth	91
Øv 07/08-4	20.000 h 2400 gr nt 2.44.9	City Trader 52	Wishmaster 56	51	5-	14,5	47.8	59	A. Pilroth	71

Livs: 32 2-3-3 121.900  
2008: 11 0-3-2 56.000  
2007: 10 1-0-0 22.200

## 6 PARTY BOOSTER (IRE) 62

Kristin Arnkvaern, ar

4, br v Abou Zouz-Party Girl e Unfuwain (Peter Scudamore)  
**HVIT/BLÅ harl.ruter; hvite; hvit/blå. Stall Midas**  
Hallvard Soma, Øvrevoll

Formtall: 52

Øv 08/05-2	20.000 av 1600 dt gd 1.45.2	Northern Pal 64	Lach 64	-	6-	m	49.3	59	T. Solum	181
Øv 09/06-2	20.000 ma 1750 dt gd 1.56.7	Carius 62	Ticmolino 62	-	0-	00.00	59	T. Solum	161	
Øv 03/07-10	20.000 ma 1600 gr gd 1.41.3	Aquila Flyer 58	Batistuta 58	-	10-	m	46.0	62	T. Smith	156
Øv 24/07-3	20.000 av 1800 gr gd 1.51.2	Danetime Music 62	Grattifi 55	-	11-	m	56.9	61	E. Ski	323
Øv 07/08-4	20.000 h 2400 gr nt 2.44.9	City Trader 52	Wishmaster 56	52	3-	8,5	46.6	62	E. Ski	91

Livs: 5 0-0-1 4.800  
2008: 5 0-0-1 4.800  
2007: 0 0-0-0 0

## 7 KAMRUSEPAS SACC (SWE) B 56

Cecilia Persson, ar (60)

6, br v Lotus Pool-Evelip Sacc e Exceller (Stuteri Saccracing AB)  
**ROSA, blå stjerner; rosa; blå stjerner. Stuteri Saccracing AB**  
Tommy K Nilsson, Sverige

Formtall: 50

Øv 30/08-7	16.500 h 1750 dt gd 1.56.1	Marteen 50,5	Charmion 53	48	5-	5	57.1	B58	D. Danekilde	92
Jæ 06/09-4	20.000 h 1750 dt gd 1.51.2	Kasans Krista 57	Watch Out 57	47	4-	4,5	52.1	B51	D. Danekilde	137
Øv 29/05-4	20.000 h 1750 dt gd 1.57.4	Shotgun Charlie 66	Kamrusepas S 63	49	2-	hls	57.5	B63	A. Sjøkvist	116
Øv 10/07-4	20.000 h 2300 dt gd 2.34.1	Chopard 61	Between Friends 6451	3-	7,5	35.6	B64	J. Neuroth	35	
Øv 24/07-4	50.000 h 2400 gr gd 2.38.4	Milliondollarbaby 65	Edvard Den Fjæ 55	51	11-	m	48.9	B61	K. Andersen	218

Livs: 22 1-2-3 73.650  
2008: 3 0-1-1 14.800  
2007: 10 1-1-1 44.900

8

**IFCONNECT SACC (SWE)**

6. br v Lotus Pool-Ifrigiya e Iron Duke (Stuteri Saccracing AB)

**ROSA,blå stjerner;rosa;blå stjerner. Stuteri Saccracing AB**  
Tommy K Nilsson, Sverige

Tæ	30/12-5	30.000 h	2000 dt	gd	1.06.0	Ifconnect Sacc	51	King Chronos	51	63	1-	1	06.0	B51	L. Santos	64
Tæ	20/01-2	25.000 h	2400 dt	gd	2.38.2	King Chronos	59	Dow Jones	50	65	9-	20	42.2	B60	L. Santos	175
Tæ	10/02-1	29.000 h	2000 dt	gd	2.12.0	Easy Fun And	65	Facino	58	65	7-	8	13.6	B57	J. Chini	123
Gg	06/07-4	18.000 h	2200 gr	gd	2.18.3	Allsusedup	51	Surfing Bird	57	63	11-15.5	21.4	B61	N. Andersson	204	
Tæ	24/07-8	23.000 h	2000 dt	gd	2.12.3	Alpino Eterno	63	Sagas Star Ru	66	63	4-12.5	14.8	B64	A. Sjøkvist	218	

**B 68 Annika Sjøkvist, at (72)**Livs: 45 7-3-6 240.830  
2008: 4 0-0-0 5.700  
2007: 14 2-2-3 102.010

9

**BARG (GB)**

7. br v Perugino-Dramatic Mood e Jalmood (Mrs A Plummer)

**BLÅ,rødtd belte;røde;rød/hvit. Hollviken Hæst & Foder AB**  
Charlotte Sjøgren, Sverige

Øv	17/05-5	21.000 h	2400 dt	gd	2.41.6	Russian Roulette	66	Marteen	53	58	6-	6.5	42.8	58	L. Santos	110
Øv	29/05-5	21.000 h	2400 dt	gd	2.41.5	Russian Roulette	66	Monfalcone	56,5	57	8-	m	45.6	55	L. Santos	129
St	15/06-1	22.000 h	2100 gr	lt	2.16.9	Barg	64	Canta Briani	64,5	56	1-	2.5	16.9	64	P. Quatrebarbes	43
Gg	06/07-4	18.000 h	2200 gr	gd	2.18.3	Allsusedup	51	Surfing Bird	57	58	9-	14	21.1	56	T. Långström	94
Tæ	24/07-8	23.000 h	2000 dt	gd	2.12.3	Alpino Eterno	63	Sagas Star Ru	66	58	3-	9	14.1	61	C. Sjøgren	301

**B 68 Charlotte Sjøgren, at (68)**Livs: 39 5-3-6 153.800  
2008: 6 1-0-2 32.540  
2007: 9 3-0-0 46.000

10

**MIA**

5. br v Muhab-Be Honest e Troon (Stall Tramp)

**BLÅ/orange ruter;or ruter;or, blå rut. Stall Tramp og Bjarte Vilnes**  
Wera Torgersen, Nykirke

Øv	01/05-6	20.000 h	1750 dt	gd	1.58.5	Mia	72	Between Frien	66	56	1-	4.5	58.5	B72	I. Brekke	45
Øv	17/05-5	21.000 h	2400 dt	gd	2.41.6	Russian Roulette	66	Marteen	53	59	5-	6	42.6	B59	T. Jørgensen	76
Øv	10/07-6	21.000 h	1600 gr	gd	1.40.1	Romund	62	Mia	67	59	2-	8	41.7	B67	L. Brekke	60
Øv	24/07-6	52.500 h	1600 gr	gd	1.40.4	Mia	59	Bonne Easter	58	59	1-	1	40.4	B59	T. Jørgensen	165
Øv	07/08-7	21.000 h	1350 gr	nt	1.26.3	Danzing Reef	61	Cajun Star	65	62	5-	4	27.1	B61	T. Jørgensen	46

**B 72 Inger-Elene Brekke, ar**Livs: 17 3-3-0 142.880  
2008: 6 2-1-0 90.400  
2007: 11 1-1-0 52.480

11

**TOM FIX**

7. mbr v Foxhound-Byflett e Bluebird (Caroline Sommerfelt)

**TURKIS/sort stjerne;turkise. Kaja Svardal Hellström**  
Pål Jørgen Nordbye, Sørkedalen

Øv	19/06-5	20.000 av	1600 gr	mk	1.46.2	East of India	56	Definite Romance	5353	4-	5	47.2	59	M. Fretheim	49	
Øv	26/06-4	20.000 h	2400 gr	mk	2.43.1	Tom Fix	63	Quick Shania	59	53	1-	2	43.1	63	E. Ski	48
Øv	03/07-9	20.000 h	2000 gr	gd	2.10.5	Head Above Cl	71	Manits Lo	64	56						
Øv	10/07-7	52.500 h	2400 gr	gd	2.38.6	Milliondollarbaby	53	Tanzania	58	56	8-10.5	40.7	56	E. Ski	64	
Øv	24/07-6	52.500 h	1600 gr	gd	1.40.4	Mia	59	Bonne Easter	58	56	13-	17	43.8	56	L. Hammer-Hansen	88

**B 63 Benedikte Kvåle, ar (65)**Livs: 95 11-8-10 429.120  
2008: 11 2-0-0 53.600  
2007: 27 4-3-4 134.720

12

**HEAD ABOVE CLOUDS (IRE)**

5. mbr v Cloudings-Troys Guest e Be My Guest (Monymusk Stud Farm)

**LYSBLÅ,orange belte;lblå;striper. Help**  
Per Stramberg, Sverige

Kl	03/11-5	10.000 h	1400 gr	mk	1.30.1	Feuer Claus	61	Tripoli	57	53	6-	6.5	31.4	60	N. Stott	35
Kl	31/05-2	12.659 h	2400 gr	lt	2.29.2	Fine Paladine	61	Head Above Cl	60	52	2-	1	29.4	60	F. Johansson	93
Øv	19/06-2	20.000 h	2400 gr	mk	2.46.4	Head Above Cl	66	Toteca	61	52	1-	0.5	46.4	66	L. Olsen	66
Øv	03/07-9	20.000 h	2000 gr	gd	2.10.5	Head Above Cl	71	Manits Lo	64	55	1-	5	10.5	71	G. Gracey-Davison	46
Øv	24/07-5	22.500 h	2800 gr	gd	3.04.4	Liger	62	Red Tsunami	57	60	8-15.5	07.5	52	T. Smith	98	

**70 Lea Olsen, ar**Livs: 31 3-3-2 99.230  
2008: 4 2-1-0 46.330  
2007: 12 1-1-0 29.900

13

**IRISH LAD (SWE)**

7. br v Castleread Lad-Irish Mist e Premier Violon (Rein Kuningas)

**SORT/blå, hvitt belte;sorte;blå, hvit. Stall Estonia**  
Rein Kuningas, Sverige

Øv	29/05-5	21.000 h	2400 dt	gd	2.41.5	Russian Roulette	66	Monfalcone	56,5	59	10-	m	47.2	54	T. Långström	146
Jæ	05/06-6	15.000 h	2400 dt	gd	2.45.1	Chiquitita	64	Rameses	63	58	3-	1.5	45.4	65	M. Kjelsli	75
St	15/06-3	22.000 h	2100 gr	lt	2.15.0	Chiquitita	70	Irish Lad	68	58	2-	13	17.6	68	M. Kjelsli	48
Tæ	10/07-5	25.000 h	2400 dt	gd	2.37.4	Michael Playe	62	Alpino Eterno	57	58	8-	m	43.5	54	A. Hollstenius	51
Jæ	10/08-10	26.000 av	2400 dt	mk	2.42.0	Downbeat	70	Chiquitita	65	58	5-	10	44.0	60	M. Kjelsli	52

**B 67 Mette Kjelsli, ar**Livs: 99 6-7-14 355.890  
2008: 15 2-2-1 81.800  
2007: 26 4-3-4 148.800

14

**HELADO (IRE)**

4. mbr v Spinning World-La Menorquina e Woodman (William Shaughnessy)

**GUL,grå V;grå vinkler;grå. Njorun AB,L Gyllenhammar,Global Tradin**  
Patrik Jacobsson, Sverige

Tæ	15/05-2	25.000 h	2400 dt	gd	2.39.7	Funny Crow	53	Michael Playe	59	65	7-15.5	42.8	60	J. Lindberg	169	
Øv	29/05-5	21.000 h	2400 dt	gd	2.41.5	Russian Roulette	66	Monfalcone	56,5	63	6-	8.5	43.2	61	N. Cordrey	201
Øv	15/06-9	21.000 h	2200 gr	mk	2.23.6	Mekong	56	Monfalcone	59,5	62	7-	8.5	25.3	59	N. Cordrey	167
Øv	17/07-8	21.000 h	900 gr	gd	0.54.1	Romund	59	Miles	63	61	7-	7.5	55.0	66	G. Mathisen	112
Tæ	02/08-1	34.000 h	1600 dt	gd	1.42.3	Safeandonseab	60	Simons Wood	61	59	11-12.5	44.8	B51	M. Santos	298	

**67 Gina Mathisen, at**Livs: 27 0-4-0 100.221  
2008: 6 0-0-0 2.848  
2007: 12 0-3-0 68.137

15

**JOSEY WALES (DEN)**

5. f v Compton Admiral-Grand Cru e Starry Night (Knud Hjorth AS)

**SORT;sort/hvite sømmer;hvit. Fam Malmberg**  
Annika Malmberg, Sverige

Jæ	05/06-4	20.000 av	1730 dt	gd	1.54.8	Valmorel	52	Snygg lars	51	60	12-16.5	58.1	B57	L. Villarroel	230	
Jæ	19/06-6	15.000 h	1730 dt	gd	1.53.5	Nazgul	68	Fakir	65	59						
Kl	19/07-2	10.000 h	1600 gr	gd	1.37.6	Le Corbier	59	Zingapore Zli	60	59	5-	6.5	38.9	66	T. Hansson	276
Jæ	25/07-2	15.000 h	1730 dt	gd	1.54.4	Stolen Summer	67	Lan Kwai Fong	62	58	7-	m	58.6	B65	N. Forde	276
Kl	16/08-5	10.000 h	2200 gr	lt	2.22.1	Allsusedup	61	Mr Sand	54	56	6-	6.5	23.4	B58	T. Hansson	233

**B 64 Therese Hansson, at (66)**Livs: 23 1-1-1 46.800  
2008: 4 0-0-0 1.000  
2007: 8 0-0-1 11.800

Øvrevoll Galopp AS gir 500 kr. til best presenterte ekvipasje

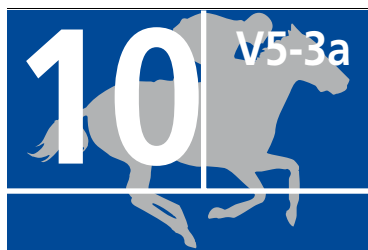

**ERIK O STEENS MEMORIAL (L)**  
**20000 - 10000 - 48000 - 32000 - 20000**

**2400 gr**  
**18.00**

**Banerek:2.28,8 - La Isleta (GB), he 3, 56 kg, 88-08-21**

For 3-årige og eldre hopper.

Vekt: 3-årige 52,5 kg, eldre 57 kg.

Ærespremie. Minnepremie til rytter og trener.

Tillegg: . For hver fom 1 januar 2008 tom 15 august 2008

vunnet premie/plasspremie på 50.000 kr 2 kg, på 100.000 kr 4 kg.

Innm avg: 8.000 kr.



1	2	3	Tid:	Rangering
Vinner:	Plass:	Duo:	Trippl:	

**1 WILL BE (IRE)**  
 5. mbr he In The Wings-Bintalshaati e Kris (Loughtown Stud Ltd)  
**RØD, hvitt belte; rød; rød. E L Grundberg**  
 Bendik Bo, Sverige

**59 Per-Anders Gråberg**  
 Livs: 26 3-7-5 532.738  
 2008: 3 1-0-1 71.900  
 2007: 11 0-4-1 164.310

Jæ	Tid	Av	H	Gr	Gd	For	W	Y	P	Ch	B	M	P
11/11-7	140.500	av	2400	dt	gd	2.34.8	Red Dress On	60	Will Be	60	85	2- 2.5	35.2
09/12-6	35.000	h	2400	dt	gd	2.39.6	Steelwolf	60	Youko	55	85	6-10.5	41.7
03/06-3	35.000	av	2800	gr	gd	2.54.4	Mick Jerome	54	Polar Bear	54	85	3- 3.5	55.1
26/06-1	35.000	h	2400	gr	gd	2.31.4	Half Pint Bil	52	Chinese Manda	62	85	5- 3	32.0
24/07-1	60.000	av	1600	gr	gd	1.36.4	Will Be	59	Lumen	59	84	1- 0.5	36.4

**2 NOVASKY (SWE)**  
 6. mbr he Diaghlyphard-Novaux e Deploy (Sto Nova AB)  
**Sort;rosa;rosa. Sto Nova AB**  
 Tommy Gustafsson, Sverige

**63 Manuel Martinez**  
 Livs: 20 9-4-1 1.995.365  
 2008: 3 2-0-0 203.000  
 2007: 7 3-1-0 300.410

Jæ	Tid	Av	H	Gr	Gd	For	V	P	M	T	S	K	A
02/12-6	50.000	av	1600	dt	gd	1.40.9	Eldfote	59	Valbonne	59	88	8- 19	44.7
30/05-4	50.000	av	1600	gr	gd	1.37.6	Novasky	61,5	Peggy's Pearl	61,5	87	1- 3.5	37.6
17/06-3	138.000	av	1600	gr	gd	1.37.3	Novasky	61	Puggy	61	87	1- 1	37.3
17/07-6	125.000	av	1600	gr	gd	1.39.3	Miss The Boat	59	Latakia	56	88	Strøket	(dårlige blodverdier)
10/08-4	240.000	av	1730	dt	mk	1.49.8	Sourire	56,5	Auchroisk	60	88	5- 7.5	51.3

**3 WHAT BUDGET (GB)**  
 4. br he Halling-Baked Alaska e Green Desert (Cliveden Stud)  
**ORANGE/embli,brune sk.kl;orange;gul. Las Pampas Polo Team**  
 Arnfinn Lund, Øvrevoll

**B 59 Tina Smith**  
 Livs: 22 3-5-4 213.610  
 2008: 6 1-1-3 106.410  
 2007: 13 2-4-1 107.200

Øv	Tid	Av	H	Gr	Gd	For	W	S	L	B	M	S	T
08/05-7	22.500	h	1750	dt	gd	1.53.8	Dzius	57	What Budget	60	75	2- 2.5	54.3
22/05-2	27.000	h	2200	gr	gd	2.16.9	Zababa Sacc	54	Spirit Du Logis	53	75	3- 2	17.3
26/06-5	27.000	h	1750	gr	mk	1.49.9	Negra del Oro	58	Quint Essenti	62	75	3- 0.5	50.0
03/07-4	22.500	h	2400	gr	gd	2.36.5	Mekong	52	Hector	62	75	7- 5	37.5
17/07-7	75.000	h	2800	gr	gd	3.04.4	What Budget	55	Hector	56	75	1- 2	04.4

**4 DANCING ABBIE (USA)**  
 3. f he Theatrical-Sicy d'Alsace e Sicyos (TTEE of Hines Family Trust)  
**HVIT, lysblå V; hvite; lysblå/hvit str. Sheikh Marwan al Maktoum**  
 Michael Bell, England

**56,5 Jamie Spencer**  
 Livs: 6 1-1-2 419.265  
 2008: 5 1-1-1 415.130  
 2007: 1 0-0-1 4.135

Gb	Tid	Av	H	Gr	Gd	For	K	S	M	J	S	H	T
27/03-3	35.140	av	1900	dt	gd	2.01.3	Dancing Abbie	57	Kayflaa	-	1- 2	01.3	57
07/05-2	246.380	av	2300	gr	gd	2.27.9	Sail	56	Sugar Mint	56	-	9- 0.5	28.0
28/05-5	75.285	h	2000	dt	gd	2.07.0	Zaskar	50	Dancing Abbie	56	-	2- 3.5	07.7
15/06-11	436.030	av	2200	gr	tg	2.20.3	Goose Bay	56	Counterclaim	56	-	3- 5.5	21.4
19/07-3	271.000	av	2400	gr	lt	2.27.5	Dar Re Mi	52,5	Folk Opera	59,5	-	5- 7.5	29.0

**5 LUMEN (FR)**  
 6. sk he Verglas-La Le Lu e Exit To Nowhere (Recent A/S)  
**ORANGE,vinrød stjerne;orange;vinr st. Stall Lumen**  
 Ole Larsen, Sverige

**59 Mark Larsen**  
 Livs: 23 6-2-4 493.724  
 2008: 7 1-1-0 80.000  
 2007: 6 1-0-1 111.697

Tæ	Tid	Av	H	Gr	Gd	For	E	H	F	M	J	L	H
17/06-6	125.000	h	2600	gr	gd	2.45.4	Marron	52	Elegant Song	59	86	7- 9.5	47.3
29/06-5	50.000	av	1800	gr	gd	1.47.3	Lumen	58	Hot Fudge	59	85	1- 3	47.3
05/07-5	141.623	av	2200	gr	mk	2.27.4	Lilla	56	Foreign Music	57	85	6- 5.5	29.3
24/07-1	60.000	av	1600	gr	gd	1.36.4	Will Be	59	Lumen	59	85	2- 0.5	36.6
03/08-8	300.000	av	2400	gr	lt	2.26.0	Chinese Mandarin	58	Peas And Carrots	5985	12- m	30.6	B56

**6 HOT FUDGE (SWE)**  
 5. f he Lomitax-Christian Church e Linamix (Paleum AS)  
**HVIT,blå armbind; hvit. Øvrevoll Stutteri**  
 Lennart Reuterskiöld Jr, Sverige

**57 Fredrik Johansson**  
 Livs: 20 7-3-3 754.253  
 2008: 5 1-2-1 100.000  
 2007: 5 2-0-0 152.390

Kl	Tid	Av	H	Gr	Gd	For	C	E	M	R	S	L	H
10/05-7	20.000	h	2200	gr	lt	2.15.0	Hot Fudge	61	Cavewarrior	54	86	1- 1.5	15.0
17/06-6	125.000	h	2600	gr	gd	2.45.4	Marron	52	Elegant Song	59	88	3- 3	46.0
29/06-5	50.000	av	1800	gr	gd	1.47.3	Lumen	58	Hot Fudge	59	88	2- 3	47.9
19/07-6	50.000	av	2400	gr	gd	2.29.0	Django	58	Hot Fudge	58	88	2- 0.5	27.1
03/08-8	300.000	av	2400	gr	lt	2.26.0	Chinese Mandarin	58	Peas And Carrots	5989	6- 6	27.2	56

**7 DISTANT STAR (FR)**  
 3. f he Highest Honor-Distant Lover e Distant Relative (Stall EOS)  
**RØD, hvit stolpe; rød; rød. Stall EOS**  
 Wido Neuroth, Øvrevoll

**56,5 Fernando Diaz**  
 Livs: 8 3-0-1 291.800  
 2008: 4 1-0-0 141.200  
 2007: 4 2-0-1 150.600

Øv	Tid	Av	H	Gr	Gd	For	I	B	S	F	J	L	H
16/09-3	140.000	av	1350	gr	gd	1.22.2	Latakia	57	Irish Blues	57	-	3- 2.5	22.7
17/05-3	30.000	av	1600	gr	gd	1.40.7	Better Built	58	Montgomery	56	75	8-12.5	43.2
25/05-6	100.000	av	1600	gr	lt	1.34.8	Sydney	58	Sweet Fox	58	73	7- 9.5	36.7
25/07-6	270.000	av	2400	dt	gd	2.38.2	Double Up	59	Hot Marta	59	73	6- m	43.7
07/08-5	125.000	av	2400	gr	nt	2.43.4	Distant Star	59	Grafitti	59	71	1- hls	43.4

**8 NEGRA DEL ORO (GER)**  
 5. mbr he Danehill Dancer-Notenqueen e Turfkonig (Alexander Pereira)  
**GRA/BLA/ROSA harl;gråe;grå,blå,rosa. Stall Bonne Nuit**  
 Arnfinn Lund, Øvrevoll

**57 Lennart Hammer-Hansen**  
 Livs: 22 5-5-1 1.195.750  
 2008: 3 2-0-0 54.000  
 2007: 6 0-0-0 27.550

Øv	Tid	Av	H	Gr	Gd	For	Q	O	R	S	L	H	M
17/05-7	37.500	h	1600	gr	gd	1.39.7	Ilo	61	Quint Essentials	64	82	8- 7	41.1
26/06-5	27.000	h	1750	gr	mk	1.49.9	Negra del Oro	58	Quint Essenti	62	82	1-hod	49.9
10/07-2	27.000	h	2000	gr	gd	2.04.6	Negra del Oro	58	Omoto Sando	55	84	1- 2	04.6
31/07-5	27.000	h	1750	gr	gd	1.49.3	Omoto Sando	56	Road To Mandalay	6287	61	Strøket	(sårskade)
07/08-3	30.000	h	2000	gr	nt	2.10.1	The Pirate	63	Montparnasse	57	87	Strøket	(sårskade)





FORMUESFORVALTNING



KILDEN TIL ET RIKERE LIV<sub>57</sub>

[www.formue.no](http://www.formue.no)

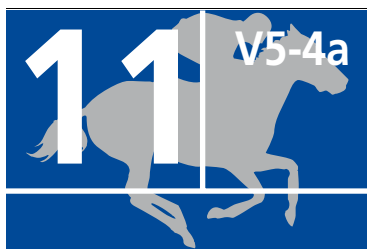

# ID SCANDINAVIA CUP

39000 - 19500 - 9360 - 6240 - 3900

2400 gr  
18.25

**Banerek: 2.28,8 - La Isleta (GB), he 3, 56 kg, 88-08-21**

For 3-årige og eldre hester.  
Vekt: Aktuelt formtall pr. 12. august 3-årige minus 25,5 kg, eldre 21 kg.  
Minnepremie til eier.  
Innm avg: 500 kr ved anmeldelse, 1.000 kr ved starterklæring.

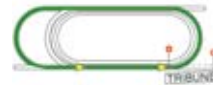

1	2	3	Tid:	Rangering
Vinner:	Plass:	Duo:	Trippel:	



**1**

4, f v Monsun-Centinel e Caerleon (Stall EOS)  
**RØD, hvit stolpe; røde; rød. Stall EOS**  
Arnfinn Lund, Øvrevoll

**60 Lennart Hammer-Hansen**

Livs: 8 3-4-0 976.000  
2008: 0 0-0-0 0  
2007: 8 3-4-0 976.000

Formtall: 81

Kl 24/06-8 400.000 av 2400 gr mk 2.36.1 Cassini 59 Aladar 59 77 1- 0,5 36.1 59 J. Fortune 58  
Øv 02/08-5 115.000 av 1800 gr mk 1.55.0 Zafirah 57 Cassini 59 82 2- 1 55.2 59 J. Fortune 15  
Jæ 12/08-9 790.000 av 2400 dt gd 2.31.3 Appel Au Maitre 59 Luca Brasi 59 82 5- 18 34.9 59 J. Fortune 150  
Øv 26/08-8 550.000 av 2400 gr gd 2.33.8 Appel Au Maitre 58 Cassini 58 80 2- 5 34.8 58 J. Fortune 146  
Tæ 09/09-8 200.000 av 2400 gr gd 2.40.0 Great Gambo 59 Cassini 59 82 2- 1,5 40.2 59 J. Fortune 20



**2**

4, f v Funambule-Ellis Island e Selkirk (Amerikanska Teleprod. AB & E van Doorn)

**55 Per-Anders Gråberg**

Livs: 13 2-2-1 279.094  
2008: 1 0-0-0 0  
2007: 9 2-1-1 265.094

Formtall: 76

Jæ 12/08-2 100.000 av 2400 dt gd 2.37.1 Ellis Dancer 59 Great Gambo 59 74 1- 1 37.1 B59 P. Gråberg 43  
Tæ 28/08-8 559.500 av 1950 gr gd 2.00.5 Cattlemans Cl 58 Ellicat 56 78 4- 5,5 01.6 B58 P. Gråberg 182  
Tæ 09/09-6 200.000 av 2400 dt gd 2.40.0 Great Gambo 59 Cassini 59 78 5- 6 41.2 B59 P. Gråberg 91  
Tæ 06/11-1 30.000 h 2000 dt gd 2.10.4 Watson 55 Saucy Heart 56 78 3- 5 11.4 B60 P. Gråberg 20  
Tæ 29/09-8 385.902 av 2400 gr gd 2.28.8 Marron 58 Cattlemans Cl 58 77 11- 17 32.2 B58 R. Colldin 194



**3**

11, br v Special Power-Horalka e Norbert (G Kaczmarek og A Zbikowski)

**B 55 Manuel Santos**

Livs: 94 15-11-13 871.050  
2008: 7 0-3-0 72.150  
2007: 12 0-1-3 68.620

Formtall: 76

Gg 01/06-6 50.000 h 2400 gr lt 2.27.9 Cavewarrior 54 Indian Pale 59 76 10- 18 31.5 60 C. Lopez 132  
Øv 09/06-1 22.500 h 2400 dt gd 2.39.1 Onkel Blaa 53 In The Flesh 62 76 4-11,5 41.4 65 C. Lopez 48  
Øv 03/07-4 22.500 h 2400 gr gd 2.36.5 Mekong 52 Hector 62 75 2- nes 36.5 62 F. Johansson 93  
Øv 17/07-7 75.000 h 2800 gr gd 3.04.4 What Budget 55 Hector 56 76 2- 2 04.8 B56 M. Martinez 84  
Gg 15/08-2 30.000 h 2400 gr nt 2.30.8 Fado 61 Liger 54 76 4- 3,5 31.5 58 F. Diaz 30



**4**

5, br v Green Horizon-Anywhichway e Bijou D'Inde (Equine Fertility Unit)

**59 Josephine Chini, I (62)**

Livs: 48 7-5-9 572.325  
2008: 10 2-1-2 160.500  
2007: 14 3-1-2 234.900

Formtall: 83

Øv 03/07-7 75.000 h 1200 gr gd 1.10.2 Emil 60 Lam of Mull 55 83 6- 4,5 11.1 61 J. Chini 112  
Gg 06/07-6 50.000 h 1200 gr gd 1.10.8 Not Secret 63 Stormy Grey 59 83 6- 4,5 11.7 58 J. Chini 74  
Øv 17/07-7 75.000 h 2800 gr gd 3.04.4 What Budget 55 Hector 56 83 3- 2 04.8 63 J. Chini 83  
Gg 27/07-6 50.000 h 1600 gr gd 1.36.3 Spinning Fun 57 Half Pint Bill 60 83 2- 1,5 36.5 60 J. Chini 33  
Gg 17/08-5 100.000 h 1400 gr gd 1.23.1 Hansinger 54 Dooneq 55 83 7- 5 24.1 57 J. Chini 155



**5**

4, br h Prince Firebird-Evelip Sacc e Exceller (Stuteri Saccracing AB)

**58 Carlos Lopez**

Livs: 12 4-1-1 263.500  
2008: 3 1-0-0 47.000  
2007: 9 3-1-1 216.500

Formtall: 79

Øv 20/09-2 125.000 av 2800 gr mk 3.17.0 Zababa Sacc 59 Aladar 59 73 1- 1 17.0 59 C. Lopez 56  
Gg 07/10-5 50.000 h 2200 gr mk 2.27.3 Zimon 50 Tromb 62 76 10- 9 23.1 53 C. Lopez 80  
Øv 22/05-2 27.000 h 2200 gr gd 2.16.9 Zababa Sacc 54 Spirit Du Logis 53 76 1- 1 16.9 54 C. Lopez 80  
Tæ 17/06-6 125.000 h 2600 gr gd 2.45.4 Marron 52 Elegant Song 59 79 4- 4 46.2 B54 C. Lopez 62  
Øv 17/07-7 75.000 h 2800 gr gd 3.04.4 What Budget 55 Hector 56 79 6- 6 05.6 59 C. Lopez 38



**6**

6, f v Sorbie Tower-Vixen e Justus (Stadnina Koni Widzow)

**B 52 Dina Danekilde**

Livs: 37 7-3-6 311.925  
2008: 7 1-0-2 49.200  
2007: 12 3-0-2 163.120

Formtall: 73

Dk 07/06-4 63.000 h 2100 gr gd 2.07.4 Green Calibre 63 Fusilier 58 73 7- 6 08.6 53 R. Colldin 56  
Øv 19/06-4 22.500 h 2200 gr mk 2.27.7 Handsome Boy 59 Zimon 65 73 3- 3 28.3 63 F. Diaz 49  
Øv 03/07-4 22.500 h 2400 gr gd 2.36.5 Mekong 52 Hector 62 73 3- 2,5 37.0 60 C. Lopez 57  
Øv 24/07-1 27.500 av 3200hæ gd 3.41.5 Richard Dancer 69 Oranais 65 - 4-17,5 45.0 65 N. Loven 48  
Øv 14/08-7 55.000 h 2400 dt gd 2.38.4 Coneyboy 54 In The Flesh 61 73 6- 7 39.8 B63 C. Lopez 59



**7**

5, mbr v Songline-Saucy Girl e Taufan (Stuteri Saccracing AB)

**60 Jan-Erik Neuroth, I (62)**

Livs: 16 3-3-1 554.154  
2008: 6 0-1-1 93.200  
2007: 6 2-0-0 107.846

Formtall: 83

Tæ 27/07-6 50.000 h 1600 gr gd 1.36.3 Spinning Fun 57 Half Pint Bill 60 83 5- 1,5 36.6 63 P. Gråberg 46  
Jæ 10/08-5 100.000 h 3200 dt mk 3.32.0 Jagodin 62 Steelwolf 57 83 5- 9 33.8 54 L. Bivemark 223

STARTER IKKE

8

**SPIRIT DU LOGIS (FR)**

55

**Jacob Johansen**

4. br v Pennekamp-Sea Vista e Distant View (Mr Julian Ince)

**SORT/RØD firedelt;røde;sort. Stall Justitia, S og T Haugen**

Rune Haugen, Skoger

Øv	09/06-3	27.000	h	1750	dt	gd	1.53.0	Suffolk County	63
Øv	03/07-2	27.500	av	3200hæ	gd		3.42.6	Omoto Sando	74
Øv	17/07-7	75.000	h	2800	gr	gd	3.04.4	What Budget	55
Øv	31/07-5	27.000	h	1750	gr	gd	1.49.3	Omoto Sando	56
Øv	14/08-7	55.000	h	2400	dt	gd	2.38.4	Coneyboy	54

Formtall: 76

Carlos Paz	60	78
Richard Dancer	69	-
Hector	56	78
Road To Mandalay	6277	5-
In The Flesh	61	76

Livs:	20	4-2-4	179.400
2008:	6	1-1-0	53.700
2007:	7	2-0-2	73.200

Stroket (halt)					
0-	00.00	62,5	M. Batchelor	62	
10-	14	07.2	58	J. Johansen	103
5-	3,5	50.0	52	D. Danekilde	187
Stroket (endret baneunderla)					



9

**DANDO (SWE)**

53

**Fernando Diaz**

6. br v Lando-Dansa e Moulin (QC Consulting AB)

**ORANGE,rød skive;orange;rød. Stall MMS**

Mats Mullern, Sverige

Tæ	03/06-3	35.000	av	2800	gr	gd	2.54.4	Mick Jerome	54
St	15/06-5	34.000	h	2100	gr	lt	2.14.8	Donkey Shot	61
Tæ	26/06-4	25.000	h	2400	dt	gd	2.37.1	Downbeat	63
Øv	17/07-7	75.000	h	2800	gr	gd	3.04.4	What Budget	55
Gg	15/08-2	30.000	h	2400	gr	nt	2.30.8	Fado	61

Formtall: 74

Polar Bear	54	74
Mambembe	63	74
Dando	68	73
Hector	56	74
Liger	54	74

Livs:	33	5-6-4	294.662
2008:	8	0-2-1	48.500
2007:	11	2-2-1	104.350

Stroket (stivhet)						
68	13	17.4	68	N. Loven	54	
68	2-huv	37.1	68	F. Johansson	34	
55	9-	14	07.2	55	K. Andersen	163
56	3-	1,5	31.1	56	J. Johansen	150



10

**ZIMON (GB)**

57

**Fredrik Johansson**

4. br v Zilzal-Clued Up e Beveled (Ellis Stud and Bellow Hill Stu)

**BLÅ/GRØNN ruter;grønne ringer;ruter. Stall Bowler**

Cathrine Erichsen, Øvrevoll

Øv	22/05-2	27.000	h	2200	gr	gd	2.16.9	Zababa Sacc	54
Øv	05/06-7	22.500	h	1750	gr	gd	1.49.4	Zimon	65
Øv	19/06-4	22.500	h	2200	gr	mk	2.27.7	Handsome Boy	59
Øv	17/07-7	75.000	h	2800	gr	gd	3.04.4	What Budget	55
Øv	07/08-3	30.000	h	2000	gr	nt	2.10.1	The Pirate	63

Formtall: 78

Spirit Du Logis	53	75
Clericuzio	52	75
Zimon	65	77
Hector	56	78
Montparnasse	57	78

Livs:	18	3-3-3	218.670
2008:	5	1-1-1	45.270
2007:	9	2-1-0	98.500

4-	2	17.3	53	L. Santos	75
1-	1	49.4	65	F. Johansson	30
2-	1,5	28.0	65	J. Neuroth	26
Stroket (kom løs før start)					
3-hod	10.1	52	L. Santos	64	

**V5a**

Omsetning kr.: .....

Utbetales i gevinster kr.: .....

Antall solgte kombinasjoner: .....

Avdeling	1.	2.	3.	4.	5.
Rett V5-rekke:					
Antall komb. igjen:					
Verdi:					

**Rangering V5-spillet**

1:

2:

3:

4:

5:

# Stallkroen ønsker velkommen til DERBY-FEST

## GALOPPEN BAR PÅ STALLKROEN

### SØNDAG 24. AUGUST 2008 KL 21.00 – 02.00

### Cover charge NOK 100.

Musikk v/DJ. Aldersgrense 20 år.

### HJERTELIG VELKOMMEN!

## Øvrevoll Galopp AS gir 500 kr. til best presenterte ekvipasje



# LUFTHANSA CUP

40500 - 20250 - 9720 - 6480 - 4050

**Banerek:1.37,0 - Rose Of Miami (IRE), h 4, 56 kg, 91-05-09**

For 3-årige og eldre hester.

Vekt: Aktuelt formlatt pr. 12. august 3-årige minus 15,5 kg, eldre 13 kg.

Minnepremie til eier.

Innm avg: 500 kr ved anmeldelse. 1.000 kr ved starterklæring.

1600 gr

18.45



## Lufthansa



1	2	3	Tid:	Rangering
Vinner:	Plass:	Duo:		Trippl:

### 1 HANZANO (IRE)

10, br v Alzao-Movie Legend e Affirmed (Barronstown Stud and Orpendale)

**HVIT/rød ruter; hvite; hvit/rød. Wizard Stables**

Knut V Rimstad, Larvik

Formtall: 78

Øv 08/05-7	22.500 h 1750 dt gd	1.53.8	Dzius 57	What Budget 60	78	5-	3	54.4	63	J. McLaughlin	114
Øv 22/05-2	27.000 h 2200 gr gd	2.16.9	Zababa Sacc 54	Spirit Du Logis 53	78	9-	19	20.7	56	J. McLaughlin	89
Øv 05/06-6	22.500 h 1200 gr gd	1.10.7	Kleingeld 56	Red Dragon 53	78	3-	3	11.3	68	T. Jørgensen	167
Øv 15/06-5	22.500 h 900 gr mk	0.53.5	Hornpipe 54	Kleingeld 60	78	8-	7.5	55.0	69	T. Jørgensen	260
Gg 17/08-6	20.000 h 1600 gr gd	1.38.3	Cajun Star 54	Singalullaby 56	78	7-	3.5	39.0	66	E. Ski	129



### 65 Trond Jørgensen

Livs: 91 9-14-13 985.760

2008: 6 0-0-1 11.970

2007: 13 0-3-3 78.180

### 2 FLYING FALK (IRE)

4, br v Stravinsky-Raymouna e High Top (D Veitch og Saud Bin Saad)

**HVIT/emblem, røde seler; blå; blå Knut O Arnesen**

Knut O Arnesen, Enebakk

Formtall: 71

Jæ 29/04-3	27.000 av 1730 dt gd	1.52.0	Be My Wings 56	Spinning Fun 60	73	3-	2.5	52.5	56	N. Stott	57
Jæ 18/05-6	27.000 h 1200 dt gd	1.14.1	Mamazita 52	Hardy Norske 64	73	8-	7	15.5	56	N. Stott	157
Øv 03/07-5	22.500 h 1350 gr gd	1.21.0	Flyfire 56	Kleingeld 59	73	9-	12.5	23.5	62	M. Martinez	350
Øv 31/07-7	22.500 h 1600 gr gd	1.41.2	Danetime Music 58	Escarpada 58	72	9-	6.5	42.5	62	M. Martinez	163
Øv 14/08-5	22.500 h 1750 dt gd	1.54.5	Sang Real 56,5	Oblancs 59	71	4-	2	54.9	59	M. Martinez	58



### 58 Manuel Martinez

Livs: 17 1-2-3 100.058

2008: 7 0-0-2 22.800

2007: 10 1-2-1 77.258

### 3 SEA PIRATE

6, br v Diaghlyphard-Scenic Waters e Scenic (Harald Dørum)

**BLÅ/GUL tverrstripete; blå/gul. Stall Askim**

Lisette Olai-Olssen, Øvrevoll

Formtall: 69

Øv 01/05-1	34.000 h 1600 dt gd	1.45.3	Cajun Star 52	Esposito 57	73	4-	5.5	46.4	61	T. Solum	63
Øv 08/05-7	22.500 h 1750 dt gd	1.53.8	Dzius 57	What Budget 60	72	9-	m	54.7	57	C. Lopez	63
Øv 05/06-7	22.500 h 1750 gr gd	1.49.4	Zimon 65	Clericuzio 52	71	11-	6	50.6	61	C. Lopez	151
Øv 15/06-8	22.500 h 1600 gr mk	1.41.7	Fair Flair 59	Lam of Mull 61	70	3-	4.5	42.6	58	C. Lopez	124
Øv 10/07-5	22.500 h 1750 dt gd	1.53.9	Fair Flair 63	Soft Pearl 52	70	9-	6	55.1	59	C. Lopez	194



### B 56 Carlos Lopez

Livs: 53 5-6-12 364.550

2008: 6 0-0-1 11.250

2007: 15 2-2-3 137.000

### 4 CLERICUZIO (GB)

7, sk v Petong-Ipress Filly e Puissance (Whitwell Bloodstock)

**SORT, sorte/hvite striper; striper. Team Gladh-Brandt HB og Gøran Uddbom**

Tove Gladh-Brandt, Sverige

Formtall: 61

Tæ 06/10-1	34.000 h 1600 dt gd	1.42.1	Elegant Song 63	Bradman 62	-	12-12.5	44.6	B51	T. Linden	285	
Øv 05/06-7	22.500 h 1750 gr gd	1.49.4	Zimon 65	Clericuzio 52	62	2-	1	49.6	B52	D. Danekilde	152
Tæ 03/07-4	25.000 av 1600 gr gd	1.39.9	Brave Jack 56	Vivi Belle 54	62	10-	6.5	41.2	B56	D. Danekilde	77
Tæ 17/07-4	25.000 av 1950 gr gd	2.00.5	Brave Jack 61	Billy Ruffian 52	62	11-12.5	03.0	B56	D. Danekilde	107	
Øv 31/07-7	22.500 h 1600 gr gd	1.41.2	Danetime Music 58	Escarpada 58	61	4-	3	41.8	B52	D. Danekilde	108



### B 52 Dina Danekilde (48)

Livs: 38 2-3-5 203.440

2008: 4 0-1-0 14.850

2007: 6 0-1-0 20.000

### 5 OBLANCS

4, mbr v Oktan-Chaussons Blancs e Fabulous Dancer (Johan C Løken)

**GRØNN/BLÅ hvit vinkel; grønne; blå. Stall Oktan og The Norwegian Stud**

Cathrine Erichsen, Øvrevoll

Formtall: 71

Øv 17/05-7	37.000 h 1600 gr gd	1.39.7	Ilo 61	Quint Essentials 64	74	14-15.5	42.8	54	L. Santos	616	
Øv 19/06-3	50.000 h 1350 gr mk	1.25.4	Desert Warrior 57	Royal Hill 61	72	5-	3.5	26.1	B52	J. McLaughlin	59
Øv 10/07-5	22.500 h 1750 dt gd	1.53.9	Fair Flair 63	Soft Pearl 52	72	8-	4.5	54.8	61	J. McLaughlin	511
Øv 24/07-1	27.500 av 3200hæ gd	3.41.5	Richard Dancer 69	Oranais 65	-	7-	m	00.0	59.5	J. Neuroth	119
Øv 14/08-5	22.500 h 1750 dt gd	1.54.5	Sang Real 56,5	Oblancs 59	71	2-	1.0	54.7	59	J. McLaughlin	166



### 58 John McLaughlin

Livs: 20 2-4-3 454.470

2008: 6 0-1-0 16.250

2007: 9 0-2-2 140.420

### 6 MONFALCONE (GER)

3, br h Big Shuffle-Molto In Forma e Surumu (Frau S und J Th. Pavenstedt)

**LYSBLÅ, hvitt belte; hvit som; hvit. H W Brunla Gård**

Rune Haugen, Skoger

Formtall: 71

Øv 29/05-5	21.000 h 2400 dt gd	2.41.5	Russian Roulette 66	Monfalcone 56,5	66	2-	1	41.7	56.5	J. Johansen	80
Øv 15/06-9	21.000 h 2200 gr mk	2.23.6	Mekong 56	Monfalcone 59,5	68	2-	1	23.8	59.5	J. Johansen	52
Øv 26/06-8	20.000 ma 2200 gr mk	2.24.0	Monfalcone 57	Vamp 57	70	1-	1	24.0	57	J. Johansen	24
Øv 24/07-5	22.500 h 2800 gr gd	3.04.4	Liger 62	Red Tsunami 57	72	4-	4	05.2	57.5	J. Johansen	69
Øv 14/08-7	55.000 h 2400 dt gd	2.38.4	Coneyboy 54	In The Flesh 61	72	14-	m	53.7	57	J. Johansen	67



### 56,5 Jacob Johansen

Livs: 11 1-3-0 66.300

2008: 6 1-3-0 54.600

2007: 5 0-0-0 11.700

### 7 SANG REAL (DEN)

3, br v Pistachio-Little Erica e Polar Falcon (Stutteri Hjørtebo)

**BLÅ/HVIT/RØD delt; blå; rød. Stall TES**

Arnfinn Lund, Øvrevoll

Formtall: 74

Dk 07/06-7	201.000 av 2200 gr gd	2.13.0	Dan Tucket 59	Classical World 59	76	10-	m	18.4	59	E. Ski	187
Øv 19/06-1	27.000 av 2000 gr mk	1.14.2	Big Ransom 56	Sang Real 58	74	2-	1	14.4	58	E. Ski	44
Kl 29/06-4	100.000 av 1600 gr gd	1.36.2	Vivaldi 59	Lois Lane 57	74	10-11.5	38.5	B59	D. Danekilde	129	
Øv 17/07-5	115.000 av 1800 gr gd	1.50.3	Artie Bucco 59	Clauses Star 59	73	12-	m	55.1	59	M. Santos	303
Øv 14/08-5	22.500 h 1750 dt gd	1.54.5	Sang Real 56,5	Oblancs 59	72	1-	1.0	54.5	56.5	P. Pinto	58



### 56,5 Pascolina Pinto

Livs: 10 2-2-0 168.900

2008: 6 1-1-0 39.000

2007: 4 1-1-0 129.900



8

**YOUNEVERWALKALONE**

53

**Fernando Diaz (52)**

4. br he Brown Ale-Carbon Residue e Diabth Maren (Skar)

SORT/sorte stjerne;blå;stj. Stall Lumen

Henrik Engblom, Sverige

Ov 28/09- 22.500 h 1600 gr gd 1.41.3 Aquila Flyer 58  
 Ov 26/06- 22.500 h 1600 gr gd 1.41.2 Danetime Music 58  
 Ov 03/07- 22.500 h 1600 gr gd 1.41.2 Danetime Music 58  
 Ov 31/07- 22.500 h 1600 gr gd 1.41.2 Danetime Music 58

Formtall: 65

Livs: 2 0-0-1 8.000  
 2008: 2 0-0-1 8.000  
 2007: 0 0-0-0 0  
 - 1- 00.8 57 B. Halvorsen  
 Vamp 57 - 4- 6 26.0 61 E. Ski 229  
 Batistuta 58 - 3- 4 42.1 60 E. Ski 87  
 Escarpada 58 65 Stroket (luftveisinfeksjon)

**SILVER SHADOW (DEN)**

59

**Per-Anders Gråberg**

4. sk v Richard of York-All Right e Always Fair (York Stutteri)

ORANGE,vinrød stjerne;orange;vinr st. Stall Lumen

Ole Larsen, Sverige

Kl 17/05-3 25.000 av 1800 gr lt 1.49.0 Airboss 58  
 Kl 31/05-5 200.000 av 1800 gr lt 1.47.3 Premier Cru 59  
 Tæ 10/07-4 30.000 h 1600 gr gd 1.38.6 Spinning Fun 56  
 Tæ 22/07-8 385.902 av 2400 gr gd 2.28.8 Marron 58  
 Gg 17/08-6 20.000 h 1600 gr gd 1.38.3 Cajun Star 54

Formtall: 72

Livs: 19 1-0-0 91.660  
 2008: 5 0-0-0 6.250  
 2007: 9 0-0-0 53.950  
 Good Girl 59 74 7- 5 50.0 59 M. Stott 279  
 Da Vinci 59 74 9- 4,5 48.2 59 D. Danekilde 333  
 Be Alert 58 73 10- 6,5 39.9 55 M. Martinez 51  
 Cattlemans Cl 58 72 9-13,5 31.5 58 M. Larsen 570  
 Singalullaby 56 72 9- 4 39.1 60 D. Danekilde 113



9

**ZOOPHIA (DEN)**

62

**Henrik Engblom**

5. br he Primatico-Kazoo e Domynsky (Susanne Hansen og

RØD,gule skulderklaffer;røde;gul. Valleyland Stables

Henrik Engblom, Sverige

Tæ 21/06-1 34.000 h 1600 dt gd 1.43.9 Bio Bio 50  
 Ov 26/06-5 27.000 h 1750 gr mk 1.49.9 Negra del Oro 58  
 Ov 17/07-6 125.000 av 1600 gr gd 1.39.3 Miss The Boat 59  
 Tæ 24/07-1 60.000 av 1600 gr gd 1.36.4 Will Be 59  
 Gg 17/08-6 20.000 h 1600 gr gd 1.38.3 Cajun Star 54

Formtall: 75

Livs: 32 5-4-7 269.190  
 2008: 5 0-1-0 10.000  
 2007: 12 3-0-3 85.330  
 Vodka Luge 55 77 Stroket (transporthinder)  
 Quint Essenti 62 77 6- 9 51.7 54 D. Danekilde 198  
 Latakia 56 76 11-18,5 43.0 59 J. Lindberg 309  
 Lumen 59 75 6- 7,5 37.9 59 E. Ski 295  
 Singalullaby 56 75 Stroket (transportskade)



10

**DZIUS (POL)**

61

**Espen Ski**

4. mbr v Roulette-Dziuseppa e Who Knows (SK Widzow - K Tyszko)

MØRKBLÅ,vinrøde stjerner;blå;stj. Pernille og Morten Reinert

Niels Petersen, Øvrevoll

Ov 08/05-7 22.500 h 2400 dt gd 1.53.8 Dzius 57  
 Ov 29/05-7 75.000 h 1600 gr gd 1.37.8 Volo Cat 64  
 Dk 07/06-4 63.000 h 2100 gr gd 2.07.4 Green Calibre 63  
 Ov 10/07-5 22.500 h 1750 dt gd 1.53.9 Fair Clair 63  
 Ov 14/08-7 55.000 h 2400 dt gd 2.38.4 Coneyboy 54

Formtall: 73

Livs: 11 3-1-0 50.454  
 2008: 5 1-0-0 26.100  
 2007: 5 1-1-0 18.148  
 What Budget 60 72 1- 2,5 53.8 57 E. Ski 120  
 Quint Essentials 65 76 10- 11 40.0 56 E. Ski 47  
 Fusilier 58 75 8- 8 09.0 56 E. Ski 88  
 Soft Pearl 52 74 4- 3 54.5 63 E. Ski 33  
 In The Flesh 61 74 8-10,5 40.5 64 K. Andersen 145



11

**RIVER HILL (SWE)**

52

**Luis Santos (51)**

8. mbr v Motley-Riviere Des Indes e Shakapour (Katarina Jacobson)

GRÅ,vinrød stjerne;vinrøde;vinrød. Annika Sjøkvist

Annika Sjøkvist, Sverige

Jæ 17/04-4 15.000 h 2400 dt gd 2.37.5 Irish Lad 58  
 Jæ 01/05-1 29.000 h 1730 dt gd 1.53.9 Wrams Matrix 70  
 Ov 05/06-7 22.500 h 1750 gr gd 1.49.4 Zimon 65  
 Gg 06/07-2 18.000 h 1400 gr gd 1.25.5 Cap Kidnapper 55,5  
 Ov 31/07-7 22.500 h 1600 gr gd 1.41.2 Danetime Music 58

Formtall: 64

Livs: 56 6-5-5 206.983  
 2008: 5 0-0-1 5.400  
 2007: 9 3-1-1 53.525  
 Ace Of Diamond 64 68 7- 13 40.1 66 A. Sjøkvist 110  
 Red Singer 69 68 8-10,5 56.0 70 A. Sjøkvist 158  
 Clericuzio 52 66 12-16,5 52.7 56 L. Santos 226  
 Rival 61 64 9- 4,5 26.4 59 E. Backlund 741  
 Escarpada 58 64 3- 2 41.6 54 L. Santos 114



12

**HANDSOME BOY (DEN)**

58

**Tina Smith**

4. br v Final Appearance-Mrs Laura Ashley e Saville Row (Stutteri Skovmarken)

HVID;blå/hvite harl.ruter;blå/hvit Stall ATP

Eva Sundbye, Øvrevoll

Gg 13/06-4 22.000 h 2400 gr lt 2.29.0 Choco Express 59  
 Ov 19/06-4 22.500 h 2200 gr mk 2.27.7 Handsome Boy 59  
 Ov 03/07-4 22.500 h 2400 gr gd 2.36.5 Mekong 52  
 Ov 24/07-5 22.500 h 2800 gr gd 3.04.4 Liger 62  
 Ov 14/08-7 55.000 h 2400 dt gd 2.38.4 Coneyboy 54

Formtall: 70

Livs: 18 1-2-0 68.444  
 2008: 8 1-1-0 45.350  
 2007: 8 0-1-0 23.094  
 Liger 54 69 5- 00.00 59 M. Martinez 49  
 Zimon 65 69 1- 1,5 27.7 59 P. Gråberg 58  
 Hector 62 72 6- 4,5 37.4 59 P. Gråberg 88  
 Red Tsunami 57 71 12- m 09.6 63 L. Hammer-Hansen 79  
 In The Flesh 61 71 12- 17 41.8 61 L. Santos 91



13

**ESCARPADA (SWI)**

55

**Lennart Hammer-Hansen**

4. br he Val Royal-Exalina e Exacty Sharp (Gestüt Söhrenhof)

RØD/gul V;gule,sorte stj;rød/stj. Stall Funny

Arnfinn Lund, Øvrevoll

Ov 01/05-5 22.000 h 1600 dt gd 1.45.3 Cajun Star 52  
 Ov 22/05-7 22.500 h 1350 gr gd 1.20.6 Livigno 58  
 Ov 05/06-7 22.500 h 1750 gr gd 1.49.4 Zimon 65  
 Ov 31/07-7 22.500 h 1600 gr gd 1.41.2 Danetime Music 58  
 Ov 14/08-5 22.500 h 1750 dt gd 1.54.5 Sang Real 56,5

Formtall: 68

Livs: 19 4-1-5 335.980  
 2008: 5 0-1-1 16.650  
 2007: 9 0-0-3 88.230  
 Espocitio 57 71 6- 8,5 47.0 63 P. Pinto 69  
 Yorkshire Lad 66 71 8-10,5 22.7 59 T. Smith 172  
 Clericuzio 52 70 8- 3,5 50.1 60 P. Pinto 82  
 Escarpada 58 68 2- 1,5 41.5 58 L. Hammer-Hansen 129  
 Oblans 59 68 3- 1 54.7 56 T. Smith 38



14

Øvrevoll Galopp AS gir 500 kr. til best presenterte ekvipasje



Neste løpsdag:

Torsdag 4. september 2008 kl. 18.00

# ID Scandinavia

-våre produkter og tjenester skal **sikre at ansattes kunnskap og informasjon** blir en **varig del av bedriftens verdier**

**Hvor mye tid bruker du på det du egentlig skal?**

**Vi har utviklet løsninger som setter bedriften i sentrum:**

- √ mer tid til kjernevirksomheten
- √ mindre fare for tapte forretninger
- √ ivaretar og bygger bedriftens kompetanse
- √ bedrer kommunikasjonen
- √ bedriften blir mindre sårbar

**Ta kontakt med oss - vi forteller deg gjerne hvordan dette er mulig**

St Jakobs plass 9, 5008 Bergen | Drammensvein 145A, 0277 Oslo  
Telefon: 5555 7055 e-post: [ids@idscandinavia.com](mailto:ids@idscandinavia.com)



# Velkommen til auksjon lørdag 27. september på Semb Hovedgård



*Theatrical Award,  
vinner av  
Norsk 1000 Guineas 2008,  
kjøpt på den  
norske  
åringssauksjonen 2006.*

**Husk åringssauksjonen på Semb Hovedgård lørdag 27. september**  
**[www.ovrevoll.no](http://www.ovrevoll.no)      [www.fullblodsavl.no](http://www.fullblodsavl.no)**

Selger:	Navn:	Farge:	Kjønn:	Avstamming:
Bolstad Stutteri		mbrun	hingst	Lorofino - Marietta Nordic/Nordico
Bolstad Stutteri		brun	hoppe	Lorofino - Lady of the Orient/Lord of Men
Buck Racing	Bommerlunder	brun	hingst	Academy Award Snap Drive/Hernando
Cathrine Erichsen		brun	hingst	Oktan Cul de Sac/Cajun Cadet
Fam E Nagell-Erichsen		fuks	hoppe	Royal Experiment - Folita/Lomitas
Fam E Nagell-Erichsen		brun	hingst	Royal Experiment - Shaisa/Shalford
Johan C Løken		brun	hingst	Oktan Mount Pleasant/Governor General
Johan C Løken		mbrun	hoppe	Oktan Playing Again/The Noble Player
Johan C Løken		mbrun	hingst	Albaran - Crosskeys Lass/Petorius
Johan C Løken		brun	hoppe	Oktan Private Property/Pips Pride
Karlgården Stutteri		brun	hoppe	Nicolotte - Gale Warning/Valiyar
Merete C McLaughlin		fuks	hingst	Arlberg - Baby's Tango/Sparkling Boy
Nina Henriette Andersen		brun	hingst	Deceptor - Mortens's Secret/Blair's Cove
Stall Baby		fuks	hingst	Joup Baby's Dreamkeeper/Tiger Ben
Stall Bjervik og Kerlin	Rahsja	brun	hingst	Joup Otemba/Slip Anchor
Stall Captain	Captain's Wife	brun	hoppe	Arlberg - Knife Edge/Cajun Cadet
Stall EOS		brun	hoppe	Lorofino - Omara/Hernando
Stall EOS		mbrun	hoppe	Lorofino - Chiquette/Selkirk
Stall Heia		brun	hingst	Academy Award Mish/Hernando
Stall Jersey	Galla Placidia	fuks	hoppe	Funambule - Anna Rustung/Charnwood Forest
Stall Rover		brun	hoppe	Desert Sun - Top Action/Top Boot
The Norwegian Stud as		mbrun	hingst	Oktan Playing Philigirl/Philidor



420274-14M 05.06

## HAR DU RÅD TIL Å LA VÆRE?

Vi kan hjelpe deg med gode forsikringsløsninger for din hest.

**Kontakt oss på 03100, se  
gjensidige.no eller kom innom  
vårt kontor.**

Nytt, unikt, prisbelønnet og verdenspatentert tilskudd for hest:

## ImproWin™ sikrer topp prestasjon og fôrutnyttelse



RITZRO Tønsberg

- Balanserer ømfintlige mage- og tarmslimhinner
- Regulerer hestens fordøyelse og gir godt næringsopptak
- Sikrer vitalitet og topp ytelse

Kan kjøpes av veterinærer eller i vår nettbutikk:  
[www.improwin.com](http://www.improwin.com)

## ImproWin™



# Hjertelig velkommen til La Familia

## Mat og Vinhus



Opplev vår autentiske, pizzeria og smak på spennende retter fra det internasjonale kjøkken.

Vi ønsker alle gamle og nye gjester velkommen til våre nye restaurantlokaler på baksiden av hovedtribunen, Øvrevoll Galoppbane.

Vi tilbyr ekte italiensk pizzaer. I vår varierte tapasmeny vil du finne et godt utvalg autentiske spanske tapas slik som min mor lærte meg, i tillegg til en mengde retter fra det internasjonale kjøkken.

Åpent alle dager fra kl 15.00. Bordbestilling 67 14 10 07/909 30 169.  
Alle rettigheter.



*Velkommen til oss!*

*Guillermo Yanez Munch og Hector Moreno*

[www.la-familia.no](http://www.la-familia.no)

## HESTESPORTENS INFORMASJONSTELEFON

Menyen er basert på ukedag og du kan stille volumet underveis. Du kan også spole fram og tilbake (tastene 2, 4, 6 og 8 på telefonen) og du kan bryte en tjeneste uten å måtte ringe opp på nytt.

Fra nå av ringer du **815 50 600** (fjerntakst)

og **820 50 600** (kr 5.- per minutt).

### MENY:

1. Mandag.
2. Tirsdag.
3. Onsdag.
4. Torsdag.
5. Fredag.
6. Lørdag.
7. Søndag.
8. Rikstoto Direkte.

### UNDERMENY:

- 01 er strykninger og baneforhold
- 02 er spesielle opplysninger
- 03 er løpsresultater med alle odds
- 04 er DD-resultater
- 05 er V5/V65-resultater
- 06 er V5B-resultater
- 07 er V75-resultater

### MENY PÅ 820 50 600:

- 09 er løpsoverføringer

*Tjenesten er automatisk  
og er levert av NET 2.  
Tlf. 55 30 33 00*



# EIKSMARKA/ØVREVOLL

Innholdsrik enebolig. Tilbaketrukket & solrikt på høydedrag.

**aktiv**  
EIENDOMSMEGLING



## Vollsveien 168 B, 1359 EIKSMARKA

Stor enebolig over 3 plan med dobbelgarasje. Vestvendt hage og terrasse med utsikt over hele Øvrevollbanen. Gode solforhold. Ingen innsyn. Godkjent utleiedel i underetasjen (Utleid kr. 156.000/år). Boligen har 3 inngangsdører og stor gårds plass for parkering. Inneh.: U.etg.: Hall, trappegang, kjellerstue/hybel med nytt flislagt bad/wc. Familiebarnehage bestående av: Stor entré/gang bodrom, spise-/soverom, sove-/oppholdsrom, kjøkken, bad, badstue og wc. 1.etg.: Vindfang, gang, 2 soverom, 2 badrom, separat toalett, vaskerom/grovkjøkken, stort kjøkken, stue og spisestue med utgang til stor terrasse. 2.etg.: Badrom, 2 soverom og stor stue. Utgang til balkong fra begge soverom.

EIENDOMSMEGLER / PARTNER MNEF JAN PETTER HANSEN, TLF 67 11 12 34, MOB 906 56 346, JPH@AKTIVEIENDOM.NO  
AKTIV BEKKESTUA V. PETTER JOHNSEN AS. WWW.AKTIVEIENDOM.NO

**Prisant.:** kr. 9.800.000,- + omk.  
**Boligtype:** Enebolig  
**Bra/P-Rom:** 384 kvm / 380 kvm  
**Byggeår:** 1981  
**Tomt:** 1026 kvm  
**Finnkode:** 14386479  
**Visn.:** VISNING ETTER AVTALE  
MED MEGLER.



# Lynspill et godt alternativ

Hvis du gjerne vil spille V5 eller DD, men er usikker på dine egne fer-digheter, så forsøk Lynspill. Enten et spill der du selv velger banker(e), og så lar maskinen fylle ut resten. Eller et spill hvor du kun streker for det beløp du ønsker å spille for - og lar maskinen ordne resten.

## Reelle sjanser

Du har reelle vindersjanser når du spiller Lynspill. Maskinen forholder seg til det som allerede er spilt, og komponerer en bong som tar høyde for både favoritter og outsiders. Det er med andre ord «eks-pertenes» vurderinger som ligger til grunn for den bongen du får ut av maskinen.

# Baneforhold gressbane

Baneforholdende på gressbanen oppgis som god, myk, noe tung etc.

I tillegg beskriver vi forholdene med et tall som indikerer baneforholdene iht oppgitte skala.

Banen måles på faste steder med et såkalt penetrometer. Dette er en stang med et vektlodd som slippes ned fra en fastsatt høyde. Deretter kan vi lese av hvor langt penetrometeret går ned i bakken. Deretter regner vi ut et gjennomsnittstallet som er det som oppgis.

Hard	hd	0,0 - 2,0
Lett	lt	2,1 - 3,5
God	gd	3,6 - 5,0
Myk	mk	5,1 - 6,0
Noe tung	nt	6,1 - 7,0
Tung	t	7,1 - 8,0
Meget tung	mt	8,1

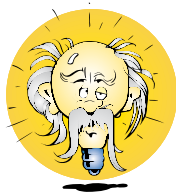

# Hvis du ikke er ekspert...

**Galopp er en fair sport. Ingen hester blir disket på grunn av feil gangart, og banen er så bred at ingen blir innestengt som i travløp. Den hesten som har best dagsform i forhold til ridevekt vinner løpet.**

## Hvem vinner?

Les programmet nøye. Er du ukjent med galoppporten bør du også lese om galoppens Dataform i programmet. Deretter kan du bruke følgende fremgangsmåte: Finn ut hvilke hester som står best til i løpet ved å trekke ridevekten fra det oppgitte formtallet. Den med høyest positiv differanse har teoretisk det beste utgangspunktet. Men så kommer selvfølgelig avgjørende momenter som form og rytterens dyktighet inn i bildet.

Hestens prestasjoner i foregående starter forteller deg noe om formen. Sjekk også hvordan trenerens øvrige hester går i løp. Viser stallen form? Husk at hester er individer, ikke maskiner. Den hesten som står best til har opplagt en god seierssjanse, men det er små marginer som avgjør i denne sporten. Bak i programmet finner du statistikk som forteller deg om trenerne og rytternes resultater så langt i sesongen.

Programmet inneholder også tips og vurderinger som kan gi deg verdifull hjelp i din jakt på vinnerne.

Et godt tips er også å sjekke hester som har startet lite. Da kan det ofte være rom for betydelig forbedring. Hester som har en lang karriere bak seg, har som regel dokumentert klart hvor deres kapasitetsgrense går.

## Ridevekt og formtall

Tohundre års erfaring tilsier at 1 kilo forskjell i ridevekt tilsvarer 0.2 sekunder = 1 hestelengde over 1600 meter. Dette betyr at dersom forskjellen i ridevekt er stor nok, kan en god hest bli slått av en dårligere.

Alle galopphester blir rangert etter ytelse på en kiloskala fra 100 til 40. Den vekten hesten har på rangeringen kaller vi handicap eller formtall. Banens handicapper justerer disse tallene hver gang en hest har startet i løp. Viser hesten stigende form øker formtallet - og omvendt. Formtallet angis i løpsprogrammet.

Handicapsystemet og verdiene i skalaen er internasjonale. Det betyr at hester som starter i utlandet og så kommer til Øvrevoll, i vårt løpsprogram får et formtall som er omregnet og står i korrekt forhold til våre egne tall.

# Viktig om tomatene

<b>Spillestopp V65</b>	<b>14.15</b>
<b>Spillestopp ATG Søndagstrio</b>	<b>15.20</b>
<b>Spillestopp Dagens Dobbel</b>	<b>16.20</b>
<b>Spillestopp V5</b>	<b>16.55</b>
<b>Spillestopp Super Trippel</b>	<b>16.55</b>

# GALOPPENS DATAFORM – Slik Leser du programmets forrader

Programopplysningene begynner med hestens **startnummer**. På øverste rad hestens **navn**. I parentes suffix for fødselsland dersom det ikke er Norge.

Etter dette følger vekt hesten skal bære i løpet samt **rytterens** navn. Har rytter vektlettelse eventuelt over(undervekt fremgår dette av tallene i parentes etter rytterens navn. Dersom hesten skal gå med blinkers (skylapper) angis dette med B foran vekten.

Under dette følger hestens **alder**, farge, avstamning samt oppdretter i parentes. Deretter i fet stil eierens **draktfarge** og navn.

Langst til høyre har vi oppgitt hestens totale antall **starter** samt plasseringer (1-2-3. plasser) og et beløp som viser hvor mye **peng**er hesten har sprunget inn i sin karriere. Det samme er oppgitt for de 2 siste år.

5		FUNNY LEGEND				58		Fredrik Johansson				Livs: 17 11- 3-0 2.458.820		
		4. br he Funambule-Leap Day Legend e Petorius (Stall E og F)								2005: 6 4-1-0 629.505				
		RØD/hvit stjerne;blå armbind;hvit. Stall E og F								2004: 7 5- 0-0 1.375.510				
		Wido Neuroth, Øvrevoll				Formtall: 87								
KL	29/ 5-8	200.000	av	1800	gr	lt	1,47,7	Funny Legend 56	Matchmaker 56	- 1-	5	47,7	56	F Johansson *16
Tæ	16/ 6-2	130.500	av	1600	gr	gd	1,37,6	Poliaurea 61	Funny Legend 61	- 2-	0,5	37,7	61	F Johansson 47
Tæ	18/ 7-5	589.625	av	2400	gr	lt	2,30,8	Passport 58	Lady Clementi 57	- 4-	2,5	31,3	56	F Johansson *13
Øv	11/ 8-5	125.000	av	1800	gr	nt	1,53,7	Funny Legend 57	Firello 59	87 1-	2	53,7	57	F Johansson *14
Tæ	11/ 9-7	148.500	av	1950	gr	gd	1,59,5	Funny Legend 60	Halfsong 60	- 1-	hls	59,5	60	F Johansson *21

## Resultatopplysningene leses som følger:

Bane (Øv - Øvrevoll, Tæ - Tæby, Sverige, Jæ-Jægersro, Sverige, Gg-Gøteborg, Sverige, Kl-Klampenborg, Danmark, DK-Danske Provningsbaner, GB-England, D-Tyskland, P-Polen osv. Deretter følger dato, løpsnummer og 1. premie i løpet. Så har vi oppgitt type løp. av=aldersvekløp, hcp= handicap og m= maiden. Distanse og banetype: gr=gress, dt=dirt track, H=hekk og S=steeplechase. Videre følger banekonsistens: lt=lett, gd=god, mk=myk, nt=noe tungt, t=tung. Etter bane-forhold står oppgitt vinnertid i løpet og navn og vekt på løpets vinner og annenhest.

**Formtall** er en viktig opplysning spesielt i aldersvekløp.

Formtallet er en offisiell ranking i uttrykt i kilo, der alle 3-årige og eldre hester rangeres i en skala fra 40 til over 100 kg. Desto høyere formtall jo bedre er hesten.

I **aldersvekløp** kan man ta formtallet, og fra dette trekke ridevekten som står oppført foran rytterens navn. Jo høyere **“plusstall”** (differanse) man får, desto bedre står hesten til i løpet.

Resultatdelen avsluttes med hestens **plassering** etterfulgt av avstand i mål. Dersom hesten vant løpet er det oppgitt avstand i hestelenger til annenhesten. Ble hesten nr. 2 eller dårligere har vi oppgitt avstand til vinneren. Hver lengde utgjør 0,2 sekunder. Over 20 lenger angis med m (mange).

Hestens tid i løpet følger deretter, B foran vekten betyr at hesten har gått med blinkers. Til slutt følger rytterens navn samt eventuell **utbetaling** dersom man hadde satset kr. 10 på hesten i vinnerospillet. Stjerne markerer at hesten var favoritt i løpet.

# SAMARBEIDSHOTELL 2008

Øvrevoll Galopp AS har inngått et samarbeid med

**Radisson SAS Park Hotel** for løpsesongen 2008,

og kan tilby alle tilreisende i forbindelse med løp følgende rabatterte priser:

Torsdag til søndag: 950,- pr. natt pr. rom, inkludert frokost.

Prisen gjelder både enkelt- og dobbeltrom.

For bestilling: Ring (+47) 67 82 30 00 og referer til kode ØVREVOLL

**FOR BESTILLING DERBY HELGEN**

**22-24 AUGUST, REFERER TIL DERBY-2008**

Hotellet tilbyr gratis parkering til alle gjester!

**Radisson SAS**  
PARK HOTEL, OSLO

# Du kan spille Super Trippel i Dagens Dobbel 2 - hver dag hele uken!

I SuperTrippel er 10 kroner minste rekkepris. Dersom ingen klarer å prikke riktig trippel, blir det Jackpot som overføres til neste Super Trippel løp.



Foto: www.catchlight.no

[www.ovrevoll.no](http://www.ovrevoll.no)

## Slik regner du ut hva Trippelbongen koster

A = Antall hester markert som 1.Hest

B = Antall hester markert som 2.Hest

C = Antall hester markert som 3.Hest

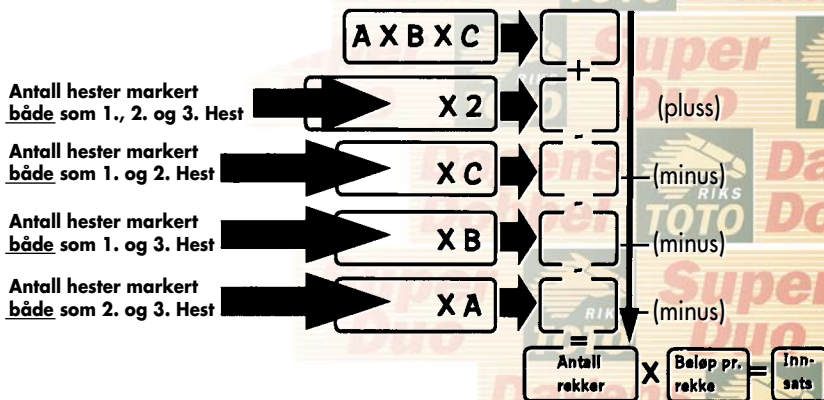

# Statistikker pr. 14. august 2008

## Mestseirende ryttere

Navn	St	1.e	2.e	3.e	Premiesum
Espen Ski	101	18	19	12	1.250.980
Fredrik Johansson	80	13	13	7	1.510.300
Carlos Lopez	69	11	10	6	641.610
Jacob Johansen	80	9	12	8	719.900
Marie Fretheim	75	9	8	9	533.900
Tina Smith	59	9	5	9	496.230
Fernando Diaz	49	8	2	5	765.050
Pascalina Pinto	46	7	5	6	318.080
Kim Andersen	51	6	10	4	616.600
Jan-Erik Neuroth, l	42	6	4	7	318.300

## Mestseirende ryttere, hinder

Navn	St	1.e	2.e	3.e	Premiesum
Henrik Engblom	2	1	1	0	41.250
Matthew Batchelor	2	1	0	0	27.500
Donal MacAuley,a	1	0	1	0	13.750
Declan McGann	1	0	0	1	6.600
Joséphine Kelly,a	1	0	0	1	6.600
Jan-Erik Neuroth,l	2	0	0	0	4.400
Niklas Loven	1	0	0	0	4.400
David Lenneblad,a	1	0	0	0	2.750
Gemelle Gracey-Davison,a	1	0	0	0	2.750

## Mestseirende amatørryttere

Navn	St	1.e	2.e	3.e	Premiesum
Anna Pilroth	33	3	5	2	178.710
Inger-Elene Brekke	24	2	1	0	66.100
Maren Dahl	3	2	0	0	42.000
Kjetil Kjær	6	1	1	0	32.000
Kristin Arnkvern	9	1	0	2	35.940
Silja Støren	8	1	0	1	34.100
Gemelle gracey-Davison	2	1	0	0	22.750
Charlotte Sjøgren	1	1	0	0	20.000
Johanna Grindal	2	1	0	0	20.000
Lea Olsen	2	1	0	0	20.000

## Mestvinnende trener flatt

Navn	St	1.e	2.e	3.e	Premiesum
Wido Neuroth	43	8	10	2	1.287.800
Rune Haugen	92	16	14	9	1.251.440
Niels Petersen	56	9	6	3	757.050
Arnfinn Lund	77	11	8	11	711.490
Bent Olsen	10	3	1	0	502.800
Marianne Tveter	14	6	2	2	484.710
Lars Kelp	5	1	0	0	470.000
Jacob H Fretheim	63	4	6	13	366.170
Are Hyldmo	48	4	6	9	327.350
Wera Torgersen	19	2	1	3	304.200

## Mestvinnende amatørtrainere flatt og hinder

Navn	St	1.e	2.e	3.e	Premiesum
Cathrine Witsø Slettemark	30	3	9	6	252.810
Karin Linderberger Gajda	7	3	1	1	145.900
Per Hallqvist	25	3	3	4	140.110
Leif H Spørck	7	4	0	2	102.740
Charlotte Sjøgren	13	2	4	1	100.040
John Nielsen	19	1	1	0	85.550
Lise Tandberg	13	3	0	0	75.100
Ragnar Sørhaug	13	0	3	2	59.000
Lone Bager	18	0	2	1	52.250
Carl Agner	6	1	1	0	47.750

## Mestvinnende eier

Navn	St	1.e	2.e	3.e	Premiesum
Stall Perlen	7	1	1	0	623.000
Stall NOR og Lagulise Racing	14	5	1	2	571.420
Milo Racingog Light Valley Stud	2	1	0	0	440.000
Stall Grenerie	11	2	2	1	319.000
Oslo Racing Stables AS	16	2	4	2	283.550
Stall Bernadette	4	3	0	0	281.500
Stall EOS	19	4	0	0	262.200
Stall Bonne Nuit	19	6	3	4	252.700
Stall Exit	29	3	9	5	243.810
Fam E. Nagell-Erichsen	30	0	7	3	241.550

## Mestvinnende hest

Navn	St	1.e	2.e	3.e	Premiesum
Appel Au Maitre (FR)	1	1	0	0	600.000
Alpacco (IRE)	2	1	0	0	440.000
Steve's Champ (CHI)	2	2	0	0	390.000
Theatrical Award	4	3	0	0	281.500
The Pirate (DEN)	3	1	1	0	260.000
Firello	5	0	0	2	204.800
Yorkshire lady	8	2	1	3	195.430
Emil (DEN)	2	1	1	0	175.000
Dan Tucket (GB)	1	1	0	0	175.000
Artie Bucco (DEN)	3	2	1	0	150.000

## Mestseirende hest

Navn	St	1.e	2.e	3.e	Premiesum
Mekong (SWE)	7	4	0	2	102.740
Hornpipe (GB)	5	3	1	0	140.500
Fair Flair (IRE)	11	3	0	1	91.600
Theatrical Award	4	3	0	0	281.500
Kleingeld	9	2	4	2	109.600
Bonne Easter	6	2	3	0	123.500
Yorkshire lad	8	2	1	3	195.430
Omoto Sando (FR)	5	2	1	2	84.200
Maria Møy (SWE)	5	2	1	1	141.000
Mia	6	2	1	0	90.400

## Hva med resultatene fra Øvrevoll - rett til din mobil?

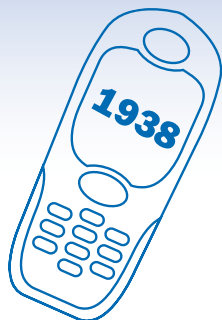

Hvis du sender: **galopp start til 1938**

vil du motta de tre første hestene med odds minutter etter at løpet har gått i mål!  
Riktig V5 rekke og verdi samt Dagens Dobbel med odds får du også.

Eksempel på melding:

Odds vinner:13,69 plass:24-24-31 duo:111,94 trippel:1041,13 (4 What Budget-11 Hector-7 Half Pint Bill)V5 verdi:12.849,-DD odds:40,34

Du vil kunne motta meldinger om du er i utlandet så lenge mobilen er på nett.  
Tjenesten koster kr 3,- pr mottatt melding.

For å melde deg av send: galopp start til 1938

Tjenesten leveres av Øvrevoll Galopp AS og Eurobate ASA



# KISTEFOS-MUSEET

## Bland følgende ingredienser;

- 1 del spennende industrihistorie
- 1 del billedkunst
- THORE HERAMB – FARGEKOMPONISTEN
- MODERNE MYTER
- 1 del imponerende skulpturpark
- 1 del installasjoner
- 1 del koselig café med hjemmebakst
- 1 del ny museumsbutikk
- 1 del aktiviteter & underholdning
- 1 del idyllisk natur

**Du får: GODE OPPLEVELSER!**

# Velkommen!

**Sesong:** 25/5-28/9 / **Åpningstider:** Tirsdag – søndag 10–17  
Samsmoveien 41, 3520 Jevnaker / Tlf: 61 31 03 83  
post@kistefos.museum.no / www.kistefos.museum.no



# Peugeot 4007 – Alpeløven



[www.peugeot.no](http://www.peugeot.no)

**Peugeot 4007 - en robust og tøff firehjulstrekker.** Sportslig design og kjøreegenskaper står som alltid i fokus, og den har allerede fått tilnavnet alpeløven - selv om den også egner seg godt i urbane strøk. Peugeot 4007 SUV har en nyutviklet HDi-motor med partikkelfilter. Drivstofforbruk ved blandet kjøring er fra 0,72 l/mil, og CO<sub>2</sub>-utslippet er fra 191 g/km. Motoren kan – i likhet med alle HDi motorer fra Peugeot – kjøres med en innblanding av opptil 30 prosent biodiesel for å redusere CO<sub>2</sub>-utslipp ytterligere.

**PRIS FRA KR 491.800,-**

**4007**



Veil. priser pr. 01.01.2008 lev. Bertel O. Steen Drammen, inkl. leveringsomkostn. og frakt. Årsavgift kommer i tillegg. Pris Peugeot 4007 fra kr 491.800,-. Drivstofforbruk v/blandet kjøring fra 0,72 l/mil. CO<sub>2</sub> utslipp fra 191 g/km. 3 års/100.000 km garanti (etter forbrukerkjøpsloven er det en lengstefrist for reklamasjon på 5 år). Bildet er illustrasjonsfoto og utstyr kan avvike. Importør: Bertel O. Steen AS.